

2024 Ürün Katalođu

“Gülmeye Odaklanın”

dünya
dental

Hakkımızda

2008 yılında kurulan Dünya Dental, kurulduğu günden bugüne fiyat / fayda endeksi en yüksek ürünleri, dünyanın dörtbir yanından tedarik edip, diş hekimliği sektörüne kazandırmayı kendine ilke edinmiştir.

Firmamız, 01.01.2014 tarihinde İstanbul Fındıkzade'de açtığı şubesiyle istikrarlı büyümesini sürdürmeyi hedeflemekte ve hedefine emin adımlarla ilerlemektedir.

Dünya Dental, bundan sonra da genç, dinamik ve eğitilmiş kadrosuyla diş hekimliği sektöründeki tüm yenilik ve gelişmeleri takip edecek ve siz değerli diş hekimleriyle buluşturmaya devam edecektir.

Firmamız çalışanları bu geniş ürün gamı içinde en yüksek kalite standartlarını tutturmak ve mümkün olan en iyi hizmetleri sunmak için sürekli olarak eğitim almakta ve almaya devam etmektedir...

Saygılarımızla.

dünya
dental

Tokuyama
Türkiye

Euronda

PREVESTDenPro®
THE FUTURE OF DENTISTRY

ORDEKA®

trident
Discover a world of images

Dianfang

DTE®

TOR
M

NAIS
manufacturer of
products for dentistry

GLORIOUS
danmark

miglionico
DENTAL EQUIPMENT

DENTKIST

medisana
International

İçindekiler

03-30

Euronda

31-38

Miglionico

39-45

Trident

46-58

Dte

59-64

Orodeka

65-95

Tokuyama Türkiye

96-105

Tor

106-107

Nais

108-110

Dentkist

111-144

Prevest Denpro

145-146

Dianfong

147-168

Glorious

169-184

Medisana

Euronda®

İtalya



Euronda Pro System®

Ürünler, Süreç, Koruma

Euronda Pro System çalışanların, hastaların, aletlerin ve çalışma ortamlarının emniyetini sağlamak için geliştirilen uygulamalara yönelik tam kapsamlı bir koruma sistemidir. Sterilizasyon sürecinde birden fazla adım bulunur ve her bir adım tek başına (toplamadan depolamaya kadar) uygun şekilde yerine getirildiğinde süreç başarılı olur. Pro System serisi sayesinde, kaynakları optimize ederken, düzenli takip edilebilen modern, etkili ve verimli bir protokolü hayata geçirmek ve bir uygulamanın emniyetini artırmak mümkündür.



Temizleme



Termal dezenfeksiyon

Eurosafe 60



Ultrasonik yıkama

Eurosonic® 4D
Eurosonic® 3D
Eurosonic® Energy
Eurosonic® Micro

Paketleme



Termal kapama

Euromatic® Plus
Euroseal® Valida
Euroseal®
Euroseal® 2001 plus



Sterilizasyon ruloları



Euroseal® Kontrol Testi

Herkes için sterilizasyon sanatı

Teknik özellikler

- Kullanımı kolay Türkçe menü
- Su tüketimi yalnız 300 ml
- 12 adet Program
 - 5 adet B Class Programı
 - 2 adet N Class Programı
 - 2 adet S Class Programı
 - 3 adet Test Programı (Helix Testi, Prion Testi , Vakum Testi)
- Su kalite sensörü
- Kir Kontrol Sistemi
- Hava su ayırıcı separatör
- Buhar jeneratörlü sistem
- 24 litre iç hacim
- Bilgisayarlı hata tespit sistemi
- Opsiyonel yazıcı sistem sayesinde kayıt alabilme
- SD kart desteği
- Opsiyonel Wi-Fi desteği

**Güvenlik Donanımı**

- Aşırı basınç koruması
- Yanlışlıkla kapı açılmasına karşı korumalar
- Süreç değerlendirme sistemi
- Gerçek zamanlı tanı sistemi

Standartlara Uygunluk

EN 13060, EN ISO 14971
EN 61010-1, EN 61010-2-040
EN 61326, EN 13445

Sertifikasyon Bilgileri

- 93/42/AT direktifine ve eklerine uygun E8 Otoklav.
- IIB Sınıfı cihaz
- 97/23/AT PED Direktifine uygun sterilizasyon haznesi
- Firma Belgeleri
ISO 9001, ISO 13485,
CE Tip Referansı: E8 24L, E8 18L

Sadece
E8 Otoklav

4.520€
+KDV

E8 Otoklav +
Aquadist + Euroseal

5.071€
+KDV

**Sterilizasyon****Otoklavlar**

E10
E9 Next
E8
E9 Med

**Testler****İzlenebilirlik / Alım****Su arıtma**

Aquaosmo
Aquadist
Aquafilter 1 to 1
Aquadist

Ekstra Büyük otoklav

Kapasite: 29 litrelik haznesiyle EXL optimum sterilizasyon sonuçları sunan piyasada mevcut en yüksek kapasiteli Euronda otoklavıdır.

İzlenebilirlik: Standart bağlantı ve yapışkanlı etiketlerin yazdırılması için entegre edilebilir Yazdırma Setleri sayesinde genişletilebilir bir izlenebilirlik sistemi sunar.

Çevre dostu: Hızlı buhar jeneratörü ve teknolojisi sayesinde sterilizasyon ayarları tüketimi iyileştirerek etkin yüke göre uyarlanır.

Güvenilir: En gelişmiş Euronda otoklavları temel alan EXL, bu sistemlerin dayanıklılık, bakım ve tasarım yapısı bakımından en güçlü yanlarını ve en iyi özelliklerini bir araya getirir.

Bağlantı: Entegre SD Kart ve Ethernet veya WiFi bağlantısı sterilizasyon verilerinin her zaman ulaşılabilir olmasını ve verilerin otoklavdan bir bilgisayara veya farklı cihazlara aktarılmasını sağlayacaktır.

İşlevsel: Kullanıcı dostu arayüzünden otoklavın zaman içerisindeki performansını garanti eden en yenilikçi sistemlere kadar EXL sterilizasyonu ve sterilizasyon sürecinin yönetimini iyileştirir ve basitleştirir.

**Sınıflandırma**

Sınıf IIb Tıbbi Cihaz Sınıf B Otoklav, EN 13060 standardı gerekliliklerine tamamen uyumludur. PED 2014/68/EC tasdikli paslanmaz çelik dökümlü hazne

Ağırlık

62 Kg (sepet ve tepsilerle makine boşken)

Su tüketimi

800 ml

Sadece
EXL Otoklav

6.063 €
+KDV

Dış boyutları

460 x 455 x 855 mm (gxyxd)

CE Tipi Referansı

EXL

Hazne kapasitesi

29 L

Güç tüketimi

3200 W 14 A

Bağlantı

Ethernet ve SD Kart

EXL Otoklav +
Aquadist + Euroseal

7.166 €
+KDV

Ayrıntılar

Temiz su deposuna kolay erişim

EXL, 5 tepsi veya kasetler için 3 rafa göre hazırlanmıştır.

Soft Touch Ekran

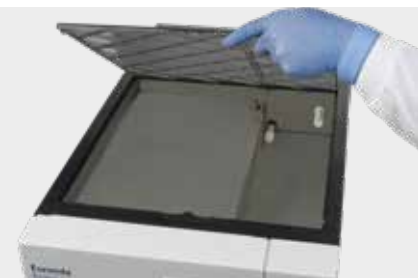

E10

Pro System®

Tek bir otoklavda Euronda sterilizasyonun olmazsı olmazı

Euronda

Performans: En üst düzey Euronda sterilizasyon sistemi etkilidir, mükemmel kurutma garantisi sunar ve çevre dostudur.

Ergonomi: Kullanıcı, cihaz ve çalışma ortamı arasındaki tam uyumla daha kullanıcı dostu.

Güvenlik: Yeni sistemler kurulmadan bakıma kadar her an olağanüstü sterilizasyon kalitesini garanti eder.

Yenilik: Yeni E-Touch, E-Light, E-Timer, EHelp ve E-Backup sistemleri teknolojiyi insanların hizmetine sunar.

İzlenebilirlik: Standart bağlantı çözümleri ve yazıcı ayarı seçenekleri kapsamlı ve genişletilebilir izlenebilirlik sunar.

Tasarım: E10'un ileri teknolojiye sahip modern tasarımı estetiği yeni bir noktaya taşıyor.



Sınıflandırma

Sınıf IIb Tıbbi Cihaz Sınıf B Otoklav, EN 13060 standardı gerekliliklerine tamamen uyumludur. PED 2014/68/EC tasdikli paslanmaz çelik dökümlü hazne

Ağırlık

47,5 kg (18 l) - 50,5 kg (24 l) (sepet ve tepsilerle makine boşken)

Su tüketimi

300 ml

Sadece
E10 Otoklav

5.236 €
+KDV

Dış boyutları

460 x 455 x 610 mm (gxyxd)

CE Tipi Referansı

E10-18L, E10-24L

Hazne kapasitesi

18-24 L

Güç tüketimi

2300 W 10,2 A

Bağlantı

Ethernet, SD Kart ve WiFi (isteğe bağlı)

E10 Otoklav +
Aquadist + Euroseal

6.063 €
+KDV

E-Light

Yeşil ışık: Bitiş döngüsü, yük steril

Sarı ışık: Bitiş döngüsü, yük hemen kullanılmak için ıslak

Kırmızı ışık: Yük steril değil



Eurosafe 60

Tamamıyla güven içerisinde temizleme, dezenfekte etme ve kurutma

Eurosafe 60, tek bir döngüde ön yıkama yapar, yıkar, termal olarak dezenfekte eder ve kurutur, böylece el ile temizlemeye gerek kalmaz. Bu, daha az zaman ve cerrah için daha az riskle daha etkili ve verimli sonuçları garanti eder. Büyük, 60 litrelik tank, el aletleri, gevşek aletler, kasetler ve konteynerler dahil olmak üzere birçok ürünü termal olarak dezenfekte etmek için kullanılabilir. Geniş aksesuar yelpazesi mevcut alanın kullanımını optimize eder.

Kullanıcı dostu ara yüz, yıkama süresi ve sıcaklığı gibi ayarları düzenleyerek, özel ihtiyaçlara ve malzemelere uyacak şekilde özelleştirerek, 40 çevrime kadar programlamak için kullanılabilir. Eurosafe 60, eksiksiz, güvenli izlenebilirliği garanti eder ve diğer Euronada Pro Sistem cihazlarına bağlandığında daha da etkili olur. Bir USB anahtarına kaydedilebilen ve bir bilgisayara aktarılabilen tüm dezenfeksiyon döngülerinin verilerini doğrular ve kaydeder. Eurosafe 60 iki versiyonda mevcuttur: bir veya iki peristaltik pompa ile.



Sınıflandırma
Tıbbi Cihaz Sınıfı Iıb

Toplam güç
2750 W 230 V

Ebatları (gxyxd)
560 x 825 x 577 mm

Pompa gücü
150 W

Ağırlık
62 Kg

İşletim sıcaklığı
+5°C / +40°C

8.874€
+KDV



Çubuk tutucularıyla destek



Enjeksiyon yıkama sistemi



Kimyasal sıvı dağıtım sistemi

Eurosonic® 4D

Pro System®

Ultrasonik yıkamada yeni boyut

Euronda

Eurosonic® 4D, Euronda Pro System serisindeki en gelişmiş dijital ultrasonik tanktır.

Bir LED arkadan aydınlatmalı denetleyiciye sahiptir ve farklı döngüler, zamanlar ve sıcaklıklar ile ilişkili ışık sinyalleri sayesinde sezgisel ve kullanıcı dostudur. Kullanıcıların 10 ila 40 dakikalık bir süreye sahip 30°C ila 60°C arasında bir sıcaklıkta serbest döngü veya 6 önceden ayarlanmış döngüden birini seçmelerine izin veren iki çalışma modu vardır (aletler, burlar, ölçü tepsileri, çimento çıkarma, alçı çıkarıcı ve protezler). 6 ön ayar döngüsünde 4 farklı çalışma kademesi vardır: Degas, Boost, Normal ve Süpürme. Eurosonic® 4D, arka tarafta bir drenaja sahiptir ve daha kolay hareket etmek için bir tapa ve boru ile yan tutamaklarla birlikte gelir.



Kapasite

3.5 L

Ebatları (gxyxd)

320 x 240 x 170 mm

Ağırlık

5.5 Kg

Ön ayar döngüleri

- Enstrümanlar: 40°C'de 20 dakika
- Burlar: 40°C'de 10 dakika
- İzlenim tepsisi tutucusu: 60°C'de 40 dakika
- Çimento çıkarıcı: 30°C'de 10 dakika
- Alçı çıkarıcı: 60°C'de 30 dakika
- Protezler: 60°C'de 40 dakika

1.157 €
+KDV



LED arka ışıklandırma kontrolörü

Aksesuarlar



Damlatmama sistemli duman girişi anti deformasyon kaplama



1 x 600 ml lab. bardağı tutucu



3 x 600 ml lab. bardağı tutucu



Paslanmaz çelik delikli sepet



600 ml cam lab. bardağı

Eurosonic® 3D

Ultrasonik tanklarda dengeli bir tercih

60°C'lik sabit çalışma sıcaklığına ve 0 – 30 dakikalık bir zaman aralığına sahip, arkadan aydınlatmalı bir merkezi kontrolör tarafından yönetilen dijital ultrasonik tank. Eurosonic® 3D, daha tutarlı temizlik sonuçları elde etmek için ultrasonik dalgaları eşit olarak dağıtan bir Sweep Mode teknolojisi ile çalışır. Denetleyicinin ön tarafını çevreleyen LED'leri kullanan bir görsel döngü geri sayım aygıtına sahiptir. Yan tutamaçlar, ultrasonik tankı hareket ettirmeyi kolaylaştırır.



Kapasite
3 L

Ebatları (gxyxd)
260 x 220 x 156 mm

Ağırlık
3.8 Kg

882€
+KDV

Eurosonic® 3D ve Eurosonic® Energy için Aksesuarlar



Damlatmama sistemli duman girişi anti deformasyon kaplama



Paslanmaz çelik delikli sepet



600 ml cam lab. bardağı



2 x 600 ml lab. bardağı tutucu

Eurosonic® Energy

Pro System®

Elektromekanik ultrasonik tank

Euronda

Elektro mekanik ayarlı paslanmaz çelik ultrasonik tank. Euronda Sweep Mode teknolojisi ile donatılmış: Farklı frekanslarda çalışan, ultrasonik dalgaların iki piezoseramik dönüştürücü ile donatılmış tankın her yerine homojen olarak dağılmasını garanti eder. Eurosonic® Energy, ultrasonik depoyu boşaltmayı kolaylaştıran iki yan tutamağa sahiptir.

Kolay açma / kapama fonksiyonlarına sahip kontrol paneli. Sabit 60°C ısıtma ve 0 – 30 dakika arasında ayarlanabilir çalışma süresi.



Kapasite
3 L

Ebatları (gxyxd)
256 x 220 x 156 mm

Ağırlık
4.1 Kg

771 €
+KDV

Eurosonic® Micro

Küçük ebat, Büyük performans

Önceden ayarlanmış 10 dakikalık çalışma döngüsü ile tek bir açma / kapama fonksiyonuna sahip elektronik kompakt paslanmaz çelik ultrasonik tank. Bir piezoseramik dönüştürücü ile donatılmış Eurosonic® Micro, özellikle küçük enstrümanlar (bur, vb.) için mükemmel bir temizlik sağlar. 0,5 litrelik paslanmaz çelik tepsi. Plastik kapak dahil.



Kapasite
0.5 L

Ebatları (gxyxd)
235 x 130 x 170 mm

Ağırlık
1.1 Kg

380 €
+KDV

Euromatic® Plus

Çalışmayı basitleştiren, hızlandıran ve takip eden dönel termo izolasyon makinesi

Euromatic® Plus, sürekli döngü teknolojisine sahip döner bir termo izolasyon makinedir. İzolasyonu yapılacak çok sayıda kese ile gerçekleştirilen diş hekimliği uygulamaları için ideal hale getiren dakikada 8 metrelik bir izolasyon hızına sahiptir. Basitçe aletleri içeren poşeti takın ve Euromatic® Plus otomatik olarak son konumuna gelene ve sızdırmazlık tamamlanana kadar bunları sürükler. Ek olarak, cerrah tarafından seçilen veriler, dahili yazıcı tarafından doğrudan kese üzerine yazdırılır. Hızlı ama olağanüstü sonuçlar vermenin yanı sıra, kullanıcıların bir USB cihazında kaydetmelerine ve aynı zamanda tüm izolasyon verilerini takip etmelerine olanak tanır. Mükemmel, hızlı, güvenli ve izlenebilir sızdırmazlık için.



İzolasyon şeridi
12.5 mm

Ağırlık
14 Kg

3.168 €
+KDV

İzolasyon alan genişliği
310 mm

Güç kaynağı
200 – 240 V, 50 / 60 Hz

Ebatları (gxyxd)
473 x 220 x 235 mm

Soğrulan güç
500 W

Aksesuarlar



Ön kaydırma masası
Ebat 480 x 60 x 240 mm



Silindirli ön kaydırma yüzeyi
Ebat 790 x 66 x 289 mm



Masa üstü kesicili silindir tutucu
Ebat 480 x 78 x 300 mm

Euroseal® 2001 Plus

Pro System®

Tek kelimeyle, Euronda en çok satan termo izolasyon makinesi

Euronda

Sabit sıcaklıkta sürekli döngü işlemi için elektronik bir termo izolasyon makinesi: Euroseal® 2001 Plus dayanıklı, güvenilir ve kullanımı kolaydır. Güvenli, ergonomik sızdırmazlık kolu, keseleri kapatmayı kolaylaştırmak için önden konumlandırılmıştır.

Makineyi daha kompakt hale getirmeye yardımcı olan bir çözümdür, bu nedenle masa üstüne rahatça yerleştirilebilir veya standart sterilizasyon odası mobilyalarına monte edilebilir. Euroseal® 2001 Plus, silindiri tutan ve kilitleyen ve sızdırmazlık alanının içinde kalmasını sağlayan bir metal çubuğa sahiptir. Pürüzsüz yüzeyler temizlemeyi kolaylaştırır. UNI 868-5 ve EN 11607-2 standartlarına tamamen uygundur.

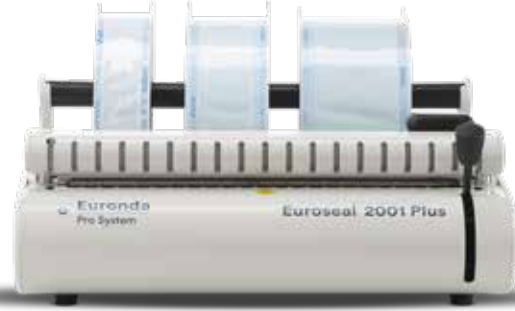

İzolasyon şeridi

12 mm

Ağırlık

7,6 Kg

İzolasyon alan genişliği

310 mm

Güç kaynağı

230 V, 50 / 60 Hz

Ebatları (gxyxd)

473 x 220 x 235 mm

Soğrulan güç

100 W

853 €
+KDV

Aquadist

Su arıtma cihazı

Damıtılmış su elde etmek için su kaynatan ve buhar yoğunlaştıran su damıtıcı. Saatte 0,7 litre su damıtır. 4 litre kapasiteye sahiptir. Tüm güvenlik testlerinden geçip tüm elektromanyetik uygunluk standardı (2004/108/AB) ve düşük voltaj standardı (2006/95/AB) gerekliliklerine uygundur.



Su üretimi

Saatte 0,7 litre su

Boyutlar (Øxy)

230 x 360 mm

Ağırlık

3,5 Kg

441 €
+KDV

Eurosteril® Sterilizasyon ruloları

En iyi belgeli malzemelerle
garantili azami sterillik

Eurosteril® sterilizasyon ruloları en iyi belgeli malzemelerden üretilmiştir: ağır tıbbi kağıt (60 gr / m²) ve açık mavi polyester / polipropilen bir çift kat. Bu, sterilizasyon sırasında onlara garantili bir sızdırmazlık sağlar, lifleri serbest bırakmadan veya yırtılmadan kolayca açılmasını sağlar ve maksimum mikrobiyal koruma sağlar.

Düzenli depolanırsa, 6 aya kadar steril olabilirler. Ek olarak, kimyasal renk göstergeleri otoklavda başarılı bir şekilde tamamlanmış bir döngüyü işaret eder ve böylece hastalar için maksimum güvenliği garanti eder. Eurosteril® sterilizasyon ruloları, 93/42 / EEC sayılı Direktif (2007/47 / EC Direktifi ile değişik) ve EN 868-5 standardı ile tam uyumlu olarak üretilmiştir.



Sınıflandırma

Tıbbi Cihaz Sınıfı I

Ambalajlama

5 cm x 200 mm
8 rululuk karton

11,1 €
+KDV

10 cm x 200 mm
4 rululuk karton

26 €
+KDV

75 cm x 200 mm
5 rululuk karton

15,4 €
+KDV

15 cm x 200 mm
2 rululuk karton

36,2 €
+KDV

25 cm x 200 mm
2 rululuk karton

66 €
+KDV

20 cm x 200 mm
2 rululuk karton

53,1 €
+KDV

Eurosteril® Kendinden yapışkanlı sterilizasyon 5 poşetleri

Açık mavi polyester / polipropilen tabakası ile birleştiğinde ağır (60 gr / m²) beyaz medikal kağıttan imal edilmiş kendinden yapışkanlı sterilizasyon poşetleri. En yüksek mikrop koruması için geçirimsiz ve muntazam kanallı üç taraflı kaynak. Değişen kimyasal renk göstergeleri, sterilizasyon işlemini buhar veya EtO gazı (etilen oksit) ile doğrular. Ambalajı açarken kağıt liflerin serbest kalması veya yırtılmaması için uygun soyma. 93/42 / EEC (ve müteakip 2007/47/EC ile değişik) ve EN 868-1 ile tam uyumlu.



Sınıflandırma

Tıbbi Cihaz Sınıfı I

Ambalajlama

9 x 25 cm
200 adetlik kutu
9 kutuluk karton

15,4 €
+KDV

14 x 26 cm
200 adetlik kutu
6 kutuluk karton

24 €
+KDV

19 x 33 cm
200 adetlik kutu
5 kutuluk karton

46 €
+KDV

Monoart® Towel Up! Ünit Tabla Örtüsü

Monoart® Towel Up! Tek kullanımlık tabla örtüleri yüksek derecede emici saf selülozdan imal edilmiştir.

Su geçirmez polietilen film ile bağlanmış ve yapıştırılmıştır. Tekrardan tutturulabilir açma/kapama sistemi ile yenilikçi ambalajlama sayesinde, örtüler her seferinde bir tane olarak kullanılmakta olup azami hijyen ve yüksek pratik kullanım için toz ve pisliklerden korunmuş kalmaktadırlar.



Renkli

İtalya'da Üretilmiş olmanın mükemmelliği ve üslubunu belirten paket içersindeki Monoart®'ın tüm renkleri.

Güvenli

Sürdürülebilir tedarik zincirinden gelen saf selüloz kumaşa sahip emici, koruyucu yapışkansız tabla örtüsü. Zararlı maddeler içermeyen bir polietilen filme kaplanmış ve ısıtılarak bağlanmıştır.

Hijyenik

Üretim hattından dış hekiminin kullanımına ulaşana kadar % 100 otomatik, yenilikçi açma/kapama sistemi enfeksiyon riskini azaltmaktadır.

Pratik

Alanınızı düzenleyip kliniğinizi düzenli tutun, kompakt tasarımı ve pratik açma/kapama ambalajı sayesinde.

CE Tip Ref: MONOART® SLVIETTA, HAVLU, SERVIETTE



Sınıflandırma

Tıbbi Cihaz Sınıfı IIa

Renkler

Limon rengi, zümrüt yeşili, yeşil, açık mavi, mavi, lila, pembe, şarap rengi, portakal rengi, sarı, beyaz, gri, siyah

Ebatlar

1330 x 450 mm

Ambalaj

50 adetlik kutu
10 kutuluk koli

500'lük koli fiyatı

23€
+KDV

Siyah renk fiyatı

25€
+KDV



Monoart®

Tükürük Emici

EM 15

Tek kullanımlık, esnek tükürük emiciler zehirli olmayan şeffaf PVC'den mamuldür. Entegre metal tel mükemmel bir şekilde gerekli açıda tutmakta olup eğme işlemi esnasında asla dışarı fırlamaz. Sabit veya çıkarılabilir yuvarlatılmış uçlar tahriş edilmiş mukoza membranları üzerinde çalışmak için idealdir.



Renkli

Bakır kaplamalı tel ayarlanan açıda tutmak ve eğildiğinde fırlamadığından emin olmak için tüpe entegre edilmiştir.

Güvenli

DOP ve fitalatlar olmaksızın zehirli olmayan PVC'den mamül olup herhangi bir son kullanım tarihi olmaksızın Sınıf IIa Tıbbi Cihazlardandır.

Rahat

Mukoza membranlarını tahriş etmeyecek yuvarlatılmış sabit veya çıkarılabilir uçlara sahiptir.

CE **CE Tip Ref:**
MONOART® ASPIRASALIVA EM15, EM15
TÜKÜRÜK EMİCİ, EM15 SPEICHELSAUGER

Sınıflandırma

Tıbbi Cihaz Sınıfı IIa

Renkler

Mavi, yeşil, limon rengi, şeffaf, portakal rengi, pembe, şarap rengi, lila

Ebatlar

Çapı: 6,5 mm
Uzunluğu: 12,5 veya 15 cm

Ambalaj

100 adetlik poşet
50 poşetli karton

100'lük ürün fiyatı

3,85 €
+KDV



Monoart® EM 21 Evo Aspiratör UCU 10

Cerrahi aspiratörler için Monoart® EM21 Evo universal uçlar erişilmesi zor olan alanlar üzerindeki prosedürler için tavsiye edilmektedir. Ergonomik, kaymayan tutma kısımları personel için çalışmayı kolaylaştırırken, lineer şekli rahat tutmakta olup daha iyi hijyen ve temizliği teşvik etmektedir. EM19 Evo uçları yuvarlatılmış şekilleri sayesinde üstün hasta rahatlığı sağlamaktadır. 134OC sıcaklığa kadar otoklavlarda sterilize edilebilirler.



Euronda

CE **CE Tip Ref:**
MONOART® CANNULA EM21,
EM21 ASPIRATÖR UÇLARI, EM21
ABSAUGKANÜLEN

Çevreye Dost

Monoart® Aspiratör Uçları 134OC'ye kadar sıcaklıktaki bir otoklava 100 döngüye kadar girebilir.

Rahat

Daha küçük uçlu "ağızlar" ve azaltılmış eğriler sayesinde daha küçük temas yüzeyi ile uçlar, hastalar için daha fazla konfor sunar.

Etkin

Uçların daha pürüzsüz iç kısımları sıvıların daha kolayca akmasına izin vermektedir.

Güvenli

Yivleri, çok daha geniş olup daha iyi kavrama için sonuna dek tüm uzunluğa ulaşmaktadır.

Ergonomik

Uçlar, hastalar üzerindeki operasyonların daha iyi kontrolü için daha kısa olup uca doğru eğilmektedir.

Sessiz

Uçlardaki yaklaşık 160'lık açılı aspirasyonu daha sessiz hale getirmektedir.



Sınıflandırma

Tıbbi Cihaz Sınıfı IIa

Renkler

Limon rengi, yeşil, mavi, leylak, pembe, şarap rengi, portakal rengi, sarı, gri

Ebatlar

Bağlantı çapı: 16 mm;
Uzunluğu: 129 mm

Ambalaj

Aynı renkten
10 adetlik kutu

10'luk
ürün fiyatı

15.4 €
+KDV

Monoart® Yüz Maskesi Koruma 3

- 3 katmanlı tek kullanımlık, hipoalerjenik yüz maskesi:
 - Toz ve neme karşı geliştirilmiş koruma için yumuşak, renkli ve suyu iten dokumasız kumaş;
 - PFE (Partikül Filtreleme Etkinliği) filtresi ve BFE (Bakteri Filtreleme Etkinliği) diltresi > % 99;
 - Ter ve nemin ekstra emilmesi için rahat dokumasız pamuk astar. Toz ve aerosollerden koruma için idealdir.
- EN 14683 standardına uygun olarak $\Delta P < 3.0$ mm H₂O/cm² (diferansiyel basınç: cerrahi maske solunabilirlik değeri). Ankastré burun köprüsü.



CE Tip Ref:
MONOART® YÜZ MASKESİ KORUMA 3

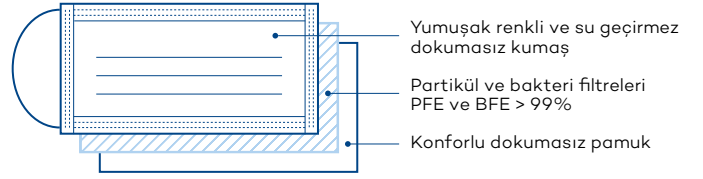

Sınıflandırma

Tıbbi Cihaz Sınıfı I
EN 14683: Tip II
ASTM F2100: Seviye I

Süre

3 saatlik koruma

Renkler

Beyaz, sarı, limon rengi, yeşil, açık mavi, leylak, pembe, portakal rengi, siyah

Ambalaj

50 maskelik kutu
20 kutuluk karton

Ürün fiyatı

11,7€
+KDV

Monoart® Önlük

Hasta koruması için tek kullanımlık önlük rulosu. Bağlı ve iç içe geçmiş yüksek derecede emici kağıt bir katmandan ve su geçirmez polietilen bir katmandan imal edilmişlerdir. Geleneksel önlüklerin aksine, büyük ebatları ve özellikle şekillendirilmiş boyun ve omuz kısımları sayesinde hastalar için mükemmel koruma temin etmektedirler.



Ergonomik

Önlüğün doğrudan hastanın boynuna bağlanmasına imkan tanıyan bağlı yenilikçi sistem.

Hijyenik

Yapıştırıcı kullanılmamıştır. Polietilen film ile kumaşı bir araya getirmek için iç içe geçirme ve ısıtma kullanılmıştır.

Renkli

Diğer Monoart® ürünleriyle eşleşebilen sayısız renkte mevcuttur.

Koruyucu

Hastanın boynunu ve omuzlarını mükemmelen kaplayan pratik şekil.

Ebatları

80 önlüklük rulo:
610 x 530 mm

Ambalaj

6 ruloluk karton

Emici

Hastayı korumak için yüksek hızda emilimi garanti eder.

Renkler

Limon rengi, yeşil, zümrüt yeşili, mavi, açık mavi, leylak, pembe, şarap rengi, portakal rengi, sarı, beyaz, gri

Rulo ürün fiyatı

13,1€
+KDV

Monoart® Pratik Gözlük 261024

Büyük monolitik ön lens ve polikarbonattan yapılmış bir yapı ile karakterize edilen şakaklara sahip profesyonel kullanım için güvenlik gözlükleri. Yan korumalara entegre havalandırma sistemine sahip temel hat. Saplar ve etrafı saran tasarım, mükemmel uyum ve rahatlık ile tam korumayı garanti eder. Şeffaf renksiz lens, optimum görünürlük koşullarını garanti etmek için darbeler, yüksek hızlı parçacıklarla (45 m / s'ye kadar) darbeler ve UV ışınlarına karşı koruma sağlar.



Sınıflandırma
Kişisel Koruma
Ekipmanı, Kategori II

Renk
Şeffaf çerçeve

Ağırlık
53 gr

Ambalaj
Tek adet
10 adetlik karton

Ürün fiyatı

13,1€
+KDV

Monoart® Hafif Gözlük 261025

Hasta ve cerrahlar için koruyucu gözlük, yan havalandırmaya entegre edilmiş havalandırma sistemli temel hat. Optik olarak kontrol edilen polikarbonat tek mercek: bu koruyucu gözlükler, düzeltici gözlüklerin üzerine yerleştirilebilir. Şeffaf renksiz lensleri, optimum görüş şartlarını garanti altına almak için darbeye ve UV ışınlarına karşı korur.



Sınıflandırma
Kişisel Koruma
Ekipmanı

Renk
Şeffaf çerçeve

Ağırlık
43 gr

Ambalaj
Tek adet
10 adetlik karton

Ürün fiyatı

14,2€
+KDV

Monoart® Contemporary Gözlükler 261020

Şıklık, koruma, rahatlık ve tarzın mükemmel birleşimi. Hafif ve oldukça güçlü olan Contemporary gözlükler doktorlar ve asistanlar için mükemmel koruma çözümüdür. Buğulanma önleyici uygulama lensleri yoğuşmaya karşı iki katı daha etkili hale getirirken çizilmeyi önleyici uygulama gözlükleri aşınmaya karşı beş katı daha dirençli yapar. Bunların tamamı parlak siyah çerçeveyi öne çıkaran özel ve zarif bir tasarımla sunulur.



Sınıflandırma

Kişisel Koruyucu
Ekipman - Kategori II

Renkler

Şeffaf ve siyah
çerçeve

Ağırlık

29 g

Ambalaj

Tek adet
10 adetlik karton

Ürün fiyatı

66€
+KDV

Monoart® FitUp Gözlükler

Maksimum koruma ve görüşü garanti etmek için cerrahlara yönelik göz çevresini saran gözlük. Uzunluğu ve eğimi ayarlanabilir sapı ve yumuşak, kaymaz burun köprüsüyle eksiksiz olan FitUp gözlükler olağanüstü rahatlık ve uyumuyla ön plana çıkıyor. Buğulanma önleyici ve çizilme önleyici uygulamalarla yüksek dayanımlı lensler.



Yeşil
261169



Pembe
261179



Sınıflandırma

Kişisel Koruyucu
Ekipman - Kategori II

Renkler

Şeffaf ve pembe
çerçeve
(FitUp Pembe) ve
şeffaf ve yeşil
çerçeve (FitUp Yeşil)

Ağırlık

25 g

Ambalaj

Tek adet
10 adetlik karton

Ürün fiyatı

39,6€
+KDV

Monoart® Hafif Portakal Rengi Gözlük 261015

Tamamen düzeltici gözlükleri kaplayan tek bir polikarbonat portakal rengi lense sahip hastalar ve personel için gözlükler. Sapların uzunluğu ve açısı ayarlanabilir. Saplar aşırı kalıplanmış malzemeden yapılmıştır ve mükemmel uyum ve rahatlığı garanti ederler. Buğu önleyici ve çizilmeye karşı koruma sağlayan portakal rengi lens, darbelere, UV ışınlarına ve mavi ışığa karşı koruma sağlar (525 nm). Kontrastı iyileştirir ve göz yorgunluğunu azaltmak için görsel keskinliği artırır. Diş hekimliği kompozit polimerizasyon sırasında kullanım için idealdir.



Sınıflandırma
Kişisel Koruma
Ekipmanı

Renk
Siyah ve portakal
rengi çerçeve

Ağırlık
43 gr

Ambalaj
Tek adet
10 adetlik karton

Ürün fiyatı
39,7€
+KDV

Monoart® Ultra Hafif Gözlükler 261002

Personel ve hastalar için koruyucu gözlük, ergonomik, ayarlanabilir sap uzunlukları, lensin içine yerleştirilmiş koruma, polikarbonat burun köprüsü ve kaş koruması. Renksiz lens, optimum görünürlük sağlamak için darbelere ve UV ışınlarına karşı koruma sağlar.



Sınıflandırma
Kişisel Koruma
Ekipmanı

Renk
Pembe çerçeve

Ağırlık
29 gr

Ambalaj
Tek adet
10 adetlik karton

Ürün fiyatı
28,8€
+KDV

Monoart®

Evrım Gözlükler 261005

Son derece hafif, modern bir tasarıma sahip personel ve hastalar için gözlük. Şakaklar mükemmel konfor ve uyumu garanti eder. Aşırı kalıplanmış malzemeden üretilmiştir ve bunları istenen şekilde tutan bir bellek sistemine sahiptir. Sarılı şeffaf lens, darbelere ve UV ışınlarına karşı koruma sağlayan endüstriyel polikarbonattan yapılmıştır. Maksimum konfor için kaymaz lastik burun köprüsü ile donatılmıştır.



Sınıflandırma
Kişisel Koruma
Ekipmanı

Renk
Beyaz ve siyah
çerçeve

Ağırlık
25 gr

Ambalaj
Tek adet
10 adetlik karton

Ürün fiyatı
42€
+KDV

Monoart®

Evrım Portakal Rengi Gözlükler 261102

Hafif, modern bir tasarıma sahip personel ve hastalar için gözlük. Saplar mükemmel uyum ve rahatlığı garanti eder. Aşırı kalıplanmış malzemeden üretilmiştir ve bunları istenen şekilde tutan bir bellek sistemine sahiptir. Sargılı portakal rengi lens, darbelere, UV ışınlarına ve mavi ışığa (525 nm) karşı dayanıklı endüstriyel polikarbonattan yapılmıştır. Kontrastı artırır ve göz yorgunluğunu azaltırken görsel keskinliği artırır. Dış hekimliği kompozit polimerizasyon sırasında kullanım için idealdir. Kaymaz lastik burun köprüsü mevcuttur. Düzeltici gözlüklere takılabilir.



Sınıflandırma
Kişisel Koruma
Ekipmanı

Renk
Siyah ve portakal
rengi çerçeve

Ağırlık
25 gr

Ambalaj
Tek adet
10 adetlik karton

Ürün fiyatı
42€
+KDV

Monoart® Elastik Gözlükler 261030

Gözlük ile yüz arasındaki temas noktalarını tamponlamak için tasarlanmış bir çerçeveye sahip olan ve aynı zamanda kullanıcılar için daha hafif ve göze çarpmayan bir hale getiren elastik gözlükler. Sportif, etrafı sarılmış tasarımı, son derece esnek ve son derece bükülmez, ayarlanabilir ve uzun ömürlü bir uyum için ayarlanabilir sap uzunluklarına sahiptir. Buğulanma ve çizilmeye karşı korumalı, endüstriyel tip optik kontrollü şeffaf lens UV400 ışınlarına (güneş ışığı) karşı koruma sağlar.



Sınıflandırma
Kişisel Koruma
Ekipmanı

Renk
Beyaz ve mavi
çerçeve

Ağırlık
26 gr

Ambalaj
Tek adet
10 adetlik karton

Ürün fiyatı
43€
+KDV

Monoart® Elastik Portakal Rengi Gözlükler 261031

Gözlük ve yüz arasındaki temas noktalarını tamponlamak için tasarlanmış bir çerçeveye sahip portakal rengi gözlük. Ultra esnek, sportif tasarım son derece dayanıklıdır ve rakipsiz bir uyum sağlar. Göz çevresine ekstra koruma sağlamak için bir kaş havalandırma sistemi ve etrafı saran bir lens vardır. Buğulanma ve çizilmeye karşı korumalı, endüstriyel tip optik kontrollü portakal rengi lensler UV400 ışınlarına ve UV525 ışınlarına (polimerizasyon lambaları) karşı koruma sağlar. Yumuşak kauçuk burun köprüsü gözlükleri sabit tutar.



Sınıflandırma
Kişisel Koruma
Ekipmanı

Renk
Siyah ve portakal
rengi çerçeve

Ağırlık
31 gr

Ambalaj
Tek adet
10 adetlik karton

Ürün fiyatı
44€
+KDV

Monoart®

Küçük Portakal Rengi Gözlükler 261090

Çocuklar için hafif, kolay yönetilen gözlükler. Siyah saplar ve UV ve UV525 (mavi ışık) ışınlarına karşı koruyan portakal rengi bir lens ile % 100 polikarbonat. temel buğulanmama işlemi.



Sınıflandırma
Kişisel Koruma
Ekipmanı

Renk
Siyah ve portakal
rengi çerçeve

Ağırlık
23 gr

Ambalaj
Tek adet
10 adetlik karton

Ürün fiyatı
28,8 €
+KDV

Monoart®

Küp Gözlükler 261010

Son derece modern ve etrafı sarılı bir tasarıma sahip şeffaf cerrah gözlükleri. Ayarlanabilir çerçeve, mükemmel uyum ve rahatlığı garanti eder ve SoftPad teknolojisi sayesinde kullanıcının istediği şeklini uyum sağlar. Şeffaf optik olarak kontrol edilen polikarbonat lens, 180 derece görüş sağlar. Darbeye ve UV400 (güneş ışığı) ışınlarına karşı koruma sağlayan, buğulanma ve çizilmeye karşı koruma sağlayan endüstriyel lensler. Herhangi bir düzeltici gözlük üzerine yerleştirilebilir.



Sınıflandırma
Kişisel Koruma
Ekipmanı

Renk
Beyaz ve mavi
çerçeve

Ağırlık
37 gr

Ambalaj
Tek adet
10 adetlik karton

Ürün fiyatı
46 €
+KDV

Monoart®

Küp Portakal Rengi Gözlükler 261011

Son derece çevreci bir tasarıma sahip, kare şeklinde bir çerçeveye sahip personel için portakal rengi gözlükler. Ayarlanabilir uzunluktaki saplar mükemmel bir rahatlık sağlarken, SoftPad teknolojisi kullanıcının istediği şekilde kalmasını sağlar. Portakal rengi optik kontrollü polikarbonat lens 180° görüş sağlar. Buğu önleyici ve çizilmeye karşı korumalı endüstriyel tip lensler darbelere, UV400 (güneş ışığı) ışınlarına ve UV25 mavi ışık ışınlarına (polimerizasyon lambaları) karşı koruma sağlar. Herhangi bir düzeltici gözlüğe uyabilirler.



Sınıflandırma

Kişisel Koruma Ekipmanı

Renk

Siyah ve portakal rengi çerçeve

Ağırlık

37 gr

Ambalaj

Tek adet
10 adetlik karton

Ürün fiyatı

46€
+KDV

Monoart®

Cerrahi Siper 261103

Şeffaf çerçeve ve değiştirilebilir koruyucu tek kullanımlık cerrah siperi. Şeffaf ve buğulanmaz tek kullanımlık koruyucu. Ultra hafif siper.



Sınıflandırma

Kişisel Koruma Ekipmanı

Renk

Şeffaf çerçeve

Ağırlık

25 gr

Ambalaj

20 koruyucu yedek veya
10 x 10 koruyucu
10 siperlik kutu

10'lu ürün fiyatı

53,1€
+KDV

Monoart® Rulo Pamuk

Kompakt ve yüksek derecede emici uzun lifli, saf pamuk ruloları. Selüloz içermez. Tıbbi Cihaz Sınıfı I'dir.

CE Tip Ref:
MONOART® RULLI DI COTONE,
PAMUK RULOSU, WATTERROLLEN



Ambalaj

Ø 8 mm / L 37 mm:
300 gr'lık kutu
30 kutuluk karton

Ø 10 mm / L 37 mm:
300 gr'lık kutu
60 kutuluk karton

Ø 12 mm / L 37 mm:
300 gr'lık kutu
30 kutuluk karton

Paket ürün fiyatı



Monoart® Rubber Dam Lastiği

Lateks malzemeden üretilen Monoart® diş izolasyon lastiği tıbbi tedaviler sırasında dental sistemi oral kaviteden izole etmek için kullanılır. Sıçramalara ve aerosollere karşı. Erişilebilirliği ve görülebilirliği iyileştirmek için kuru ve temiz bir cerrahi alana sahip olmanızı sağlar. Görüşün yalnızca dental ameliyata dahil olan bölgeye odaklanmasına olanak tanıyan tek renkli bir arka plan oluşturarak ameliyatı yapan cerrahların göz yorgunluğunu azaltır.

CE Tip Ref:
MONOART® DIGA DENTALE DİŞ
İZOLASYON LASTİĞİ, SU TUTMALIK



Sınıflandırma
Sınıf I Tıbbi Cihaz

Renkler
Gri, yeşil

Ölçüler
15 x 15 cm

Ambalaj
Kutuda 36 adet

36'lık Kutu Fiyatı



Monoart® Bariyer Film 269001



Özellikle ulaşması, temizlemesi veya dezenfekte etmesi zor olan alanlar ve yüzeylerin korunması için tek kullanımlık film.

Bariyer filmin hafif yapışkanı hiçbir kalıntı bırakmadan yüzeylere kolaylıkla yapışır. Bariyer film, yerleştirmeyi ve çıkarmayı kolaylaştırmak için yapışmaz kenarlara sahiptir. Bariyer film kullanımı aerosol ve püskürtmeden kaynaklanan çapraz bulaşma riskini azaltır.

Sınıflandırma
Sınıf I Tıbbi Cihaz

Malzeme
PVC

Renk
Mavi

Ölçüler
10 x 15 cm

Ambalaj
Dağıtıcıyla birlikte koparılabilir 10 x 15 cm'lik 1200 yapraktan oluşan 1 rulo

Adet fiyatı

22€
+KDV

Monoart® Önlükler PG20

• 21910130, • 21910131, • 21910132

Su geçirmez polietilen tabakadan üretilen hasta önlüğü rulosu. 120 ve 160 cm uzunluğu sayesinde, ameliyat önlüğünün önüne takılarak cerrah için koruyucu bir önlük olarak da kullanılabilir.



120 cm



160 cm



Malzeme
Su geçirmez polietilen

Renkler
Mavi, yeşil, beyaz

Ölçüler
810 x 530 mm ölçülerinde 200 önlük içeren rulo

Ambalaj
Kutuda 6 rulo (120 cm veya 160 cm)

200'lük rulo fiyatı

22€
+KDV

Monoart® Kit 100



Açık Mavi



Petrol



Lacivert



Açık Yeşil



Limon



Pembe



Lila



Sarı



Portakal

Set içeriği

- 100 adet Towel Up Tabla Örtüsü
- 100 adet Tükürük Emici
- 1 rulo 80'lik Önlük
- 2 kutu 50'lik 3 Katlı Maske
- 1 adet 600'lük rulo Pamuk

Ürün fiyatı

46€
+KDV

PROSYSTEM YEDEK PARÇA FİYAT LİSTESİ

Ürün Kodu	Ürün Adı ve İçeriği	Fiyatı	Ürün Kodu	Ürün Adı ve İçeriği	Fiyatı
2368	Otoklav Bowie & Dick Testi 100'Lük	9,9 €	815175	Basınç Dönüştürücü	376,00 €
815113	1000 Cycles Kit	390,00 €	830417	Buhar Jeneratör Isı Sensörü	144,00 €
815110	2000 Cycles Kit	191,00 €	830345	Isı Sensörü	144,00 €
815121	Kapak Contası	112,00 €	830341	Kazan İçi Isı Sensörü	158,00 €
815120	Bakteri Filtresi	60,00 €	815125	Termostat	82,00 €
815118	Vakum Pompası	1.216,00 €	815105	E9 Vakum Şişesi	172,00 €
832115	Rezistans E9 MED 24 Lt	793,00 €	832515	Vakum Pompası Diyaframı	98,00 €
523294	E9 Separatör Kapağı	72,00 €	562330	EV 1 Selenoid Valf	264,00 €
591038	E9 Separatör Oringi	14,00 €	815196	E9 MED Ön Panel Kartı	767,00 €
815181	Su Pompası	144,00 €	831857	Poşetleme Cihazı Ana Kartı	232,00 €
815138	Ana Kart	952,00 €	831869	Poşetleme Cihazı Tepsisi	34,00 €
833052	E9 Tepsi 24 Litre	47,00 €	831588	Poşetleme Cihazı Bıçağı	28,00 €
340060	Su Tahliye Hortumu	46,00 €	564068	Poşetleme Cihazı Rezistansı	250,00 €
815080	Temiz & Pis Su Tankı	463,00 €	532109	Pres Kol Tutacağı	20,00 €
571143	Tahliye Musluğu	46,00 €	808062	Poşet Kesme Mekanizması	44,00 €
360269	E9 MED Manyetik Kapak Kilidi	435,00 €	814015	Aquadist Fan Motoru	86,00 €
815103	Çek Valf	100,00 €	814014	Aquadist Termik	60,00 €
832404	Su Pompası Çıkış Valfi	80,00 €	814021	Aquadist Temizleme Tozu	46,00 €
815129	Su Pompası Çıkış T Valfi	80,00 €	814003	Aquadist Su Filtresi (Kömür) 12'li	40,00 €
815119	Kazan İçi Filtre	52,00 €	510002	Recorder Printer Kağıdı (Sticker) 10'lu	198,00 €
815218	E9 Buhar Jeneratörü	331,00 €	832159	E9 Recorder İçin Etiket Rulosu	20,00 €
832423	E8 Buhar Jeneratörü	501,00 €	832515	E9 Med / E9 Inspection Vakum Pompası Membranı	100,00 €
816042	Aquafilter Kartuşları	184,00 €	815118	E9 Med / E9 Inspection Vakum Pompası	1.216,00 €
832541	E9 Kapı Contası (1 adet)	112,00 €	832115	E9 Med 21 1 İçin Bant Isıtıcı	701,00 €
815217	Bakteri Filtresi (1 adet)	59,00 €	815175	Basınç Transduseri	378,00 €
832114	E9 Med 18 1 İçin Bant Isıtıcı	568,00 €	831325	Euroseal 2001 Plus 230 V Isıtıcı Aparat	232,00 €
831588	Euroseal 2001 / Euroseal 2001 Plus İçin Kesme Kenarı	28,00 €	831554	Euroseal Termal Kapama Makineleri İçin Silikon Çerçeve	28,00 €
831869	Euroseal Termal Kapama Makineleri İçin Raf	33,00 €	808062	Euroseal Termal Kapama Makineleri Kesme Kenar Seti	44,00 €

UTS KODLARI

+E307226101021.	Cotton Rolls Monoart No. 2 (Rulo Pamuk Monoart)
+E307204103531+	Eurosteril Sterilizasyon Rulosu 10cmx200m
+E307204103541%	Eurosteril Sterilizasyon Rulosu 15cmx200m
+E3072041035813	Eurosteril Sterilizasyon Rulosu 30cmx200m
+E3072041035611	Eurosteril Sterilizasyon Rulosu 20cmx200m
+E3072041035712	Eurosteril Sterilizasyon Rulosu 25cmx200m
+E3072041059011	Eurosteril Sterilizasyon Rulosu 40cmx200m
+E3072041059112	Eurosteril Sterilizasyon Rulosu 5cmx200m
+E307204103521/	Eurosteril Sterilizasyon Rulosu 7.5cmx200m
+E3072171431+	Face Mask Monoart Pro.3 black (Monoart Mayene Maskesi 3 katlı siyah)
+E3072171261%	Face Mask Monoart Pro.3 flor. Burgundy (Monoart Floral Mayene Maskesi 3 katlı bordo)
+E3072171241/	Face Mask Monoart Pro.3 flor. light blue (Monoart Floral Mayene Maskesi 3 katlı mavi)
+E3072171221	Face Mask Monoart Pro.3 floral lilac (Monoart Floral Mayene Maskesi 3 katlı lila)
+E3072171231\$	Face Mask Monoart Pro.3 floral lime (Monoart Floral Mayene Maskesi 3 katlı limon)
+E3072171211.	Face Mask Monoart Pro.3 floral pink (Monoart Floral Mayene Maskesi 3 katlı pembe)
+E3072171141\$	Face Mask Monoart Pro.3 green (Monoart Mayene Maskesi 3 katlı yeşil)
+E3072171121.	Face Mask Monoart Pro.3 light blue (Monoart Mayene Maskesi 3 katlı mavi)
+E30721711911	Face Mask Monoart Pro.3 lilac (Monoart Mayene Maskesi 3 katlı lila)
+E3072171201-	Face Mask Monoart Pro.3 lime (Monoart Mayene Maskesi 3 katlı limon)
+E3072171151/	Face Mask Monoart Pro.3 orange (Monoart Mayene Maskesi 3 katlı oranj)
+E3072171171%	Face Mask Monoart Pro.3 pink (Monoart Mayene Maskesi 3 katlı pembe)
+E30721711810	Face Mask Monoart Pro.3 white (Monoart Mayene Maskesi 3 katlı beyaz)
+E3072171161+	Face Mask Monoart Pro.3 yellow (Monoart Mayene Maskesi 3 katlı sarı)
+E3072171341+	Face Mask Monoart Pro.4 green (Monoart Mayene Maskesi 4 katlı yeşil)
+E3072171321\$	Face Mask Monoart Pro.4 light blue (Monoart Mayene Maskesi 4 katlı mavi)
+E3072171411\$	Face Mask Monoart Pro.4 light blue sensitive (Monoart Mayene Maskesi 4 katlı açık mavi)
+E3072171351%	Face Mask Monoart Pro.4 orange (Monoart Mayene Maskesi 4 katlı oranj)
+E307228102110\$	Saliva ej.-cm 15-rem.tip-trans.blue (Tükürük Emici 15 cm çıkarılabilir uç mavi)
+E3072281064406	Saliva ej.-cm 15-rem.tip-trans.burgundy (Tükürük Emici 15 cm çıkarılabilir uç bordo)
+E307228102100	Saliva ej.-cm 15-rem.tip-trans.green (Tükürük Emici 15 cm çıkarılabilir uç yeşil)
+E3072281050300	Saliva ej.-cm 15-rem.tip-trans.lilac (Tükürük Emici 15 cm çıkarılabilir uç lila)
+E307228105590B	Saliva ej.-cm 15-rem.tip-trans.lime (Tükürük Emici 15 cm çıkarılabilir uç limon)
+E3072281046518	Saliva ej.-cm 15-rem.tip-trans.orange (Tükürük Emici 15 cm çıkarılabilir uç oranj)
+E307228102410%	Saliva ej.-cm 15-rem.tip-trans.pink (Tükürük Emici 15 cm çıkarılabilir uç pembe)
+E3072281023805	Saliva ej.-cm 15-rem.tip-trans.yellow (Tükürük Emici 15 cm çıkarılabilir uç sarı)
+E3072281014805	Saliva ej.-cm 15-rem.tip-transparent (Tükürük Emici 15 cm çıkarılabilir uç şeffaf)
+E3072281018203	Saliva ej.-cm 15-rem.tip-white (Tükürük Emici 15 cm çıkarılabilir uç beyaz)
+E3072181041310	Towel Up Monoart colour black (Tabla Örtüsü Siyah)
+E3072181041411	Towel Up Monoart colour burgundy (Tabla Örtüsü Bordo)
+E3072181041512	Towel Up Monoart colour emerald green (Tabla Örtüsü Turkuaz)
+E3072182043818	Towel Up Monoart colour green (Tabla Örtüsü Yeşil)
+E3072181041613	Towel Up Monoart colour grey (Tabla Örtüsü Gri)
+E3072182043919	Towel Up Monoart colour light blue (Tabla Örtüsü Mavi)
+E3072181040915	Towel Up Monoart colour lilac (Tabla Örtüsü Lila)
+E307218104121%	Towel Up Monoart colour lime (Tabla Örtüsü Limon)
+E307218104111+	Towel Up Monoart colour orange (Tabla Örtüsü Oranj)

İtalya

**YENİ ÇİZGİLER
HAYAT BULUYOR**
Yeni Dental Ünite Serisi
Tanıtımı





KOLTUK HAREKETİ

Koltuğumuz, ergonomik olarak daha konforlu olmasının yanı sıra hızlı ve sessiz hareket eder. Koltuk ve sırtlık, daha iyi konfor sağlamak ve Trendelenburg pozisyonuna ulaşmak için senkronize olarak hareket eder.

DOKUNMATİK EKTRAN

Cam yüzeyli 7" tam renkli ekran sayesinde üniteyi kontrol etmek oldukça kolaydır. Dokunmatik teknoloji, diş hekiminin üniteyi kolay ve sezgisel bir şekilde kontrol etmesini ve mevcut tüm işlevler ve ayarlar arasında rahatça hareket etmesini sağlar.

14.500
€
+KDV

Yeni diş ünitesi serisi, son kullanıcı ihtiyaçlarının desteklenmesine ve yeni çözümler öngörülmesine odaklanırken bu ihtiyaçların uzun ve doğru bir şekilde araştırılmasına dayanmaktadır. Yenilik, diş ünitesinin kullanımını daha hafif hale getiren, daha iyi işlenebilir bir malzeme olan medikal alana özel yeni nesil plastiklerin kullanılmasında yatmaktadır.

Bu özellik sayesinde çizgileri daha ince hale getirip her detayı dikkatle inceleyerek, koltuk ve sırt kısmını değiştirerek daha ergonomik ve konforlu formlar oluşturmayı başardık.

Medikal alana özel yeni nesil plastiklerimiz:

- Kimyasallara ve antibakteriyel sıvılara dayanıklıdır.
- UV ışınlarına dayanıklıdır (anti-sarı).

ERGONOMİK VE YENİLİKÇİ TASARIM





DIŞ HEKİMİ KONSOLU

Dişçi konsolunun şekli ve malzemesi de değişti. Sterilize edilmesi daha etkili ve daha kolay hale geldi. Kolun dikey hareketi 600 mm'ye kadar çıkabilir hale geldi.

Diğer bir yenilik ise artık daha eklemli olan ve konsolu hareket ettirmeden diş hekimine her yönde eşlik eden üst uygulama sistemidir. Patentli mekanik hizalama sistemi sayesinde aletler otomatik olarak başlangıç konumlarına geri döner.

12.500
€
+KDV



VALF GRUBU

Hidro gövde, bakım işlemlerini en aza indirmek için öncekinden daha performanslı olan yeni valf grubumuz için ayrılmış kolay erişilebilir bir bölme sahiptir.

ASİSTAN KONSOLU

Yeni nesil plastikler sayesinde daha hafif hale getirilen, iki kol üzerine eklenilen asistan konsolumuzun hatları daha belirgindir.





HİDRO GÖVDE

Hidro kasa, daha da işlevsel hale gelmesi amacıyla tamamen yenilendi: her bölme için (hidrik kısım, elektrik kısmı ve valf grubu) özel bir kapı açıklığı bulunmaktadır.

Alan genişletildiği için hem teknisyenler hem de diş hekimleri tarafından kolayca incelenebilir. Aspirasyon hortumları bağımsız hale getirilmiş olup her biri kendi filtresine sahiptir.



AYAK PEDALI

Ayak pedalı piyasanın ihtiyaçlarına göre güncellendi. Bu parçanın geliştirilmesi için mekanik strese ve aşınmaya karşı daha dayanıklı hale getirilmesi amacıyla çok dayanıklı plastikler de kullanıldı. Ayağınızla indirebileceğiniz veya hareket ettirmeniz gerektiğinde kaldırabileceğiniz, geri çekilebilir bir kaldırma tutacağı bulunur.

DEZENFEKSİYON

Tüm dezenfeksiyon prosedürleri basit, hızlı ve etkilidir. Her parça çıkarılabilir ve otoklavlanabilir.

SU TEMİNİ SİSTEMİ

Su temin sistemlerimiz şebeke suyu, 2 litrelik şişe, MDS ve MDS+17 sistemleridir.

STANDART DONANIM

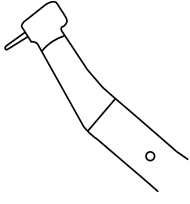

Bien Air Mcx elektrikli ve led ışıklı mikromotor

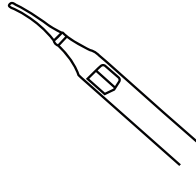

Paslanmaz çelik şırınga

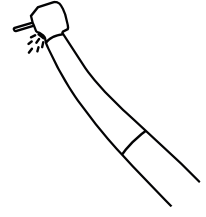

Fiber optik midwest türbün çıkışı

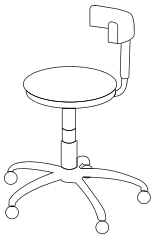

Hekim taburesi

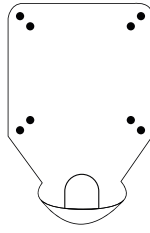

Vesa montaj braketi

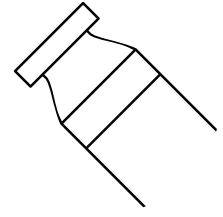

Entegre su tedarik şışesi

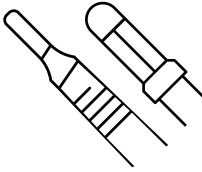

Aspirasyon kanülleri

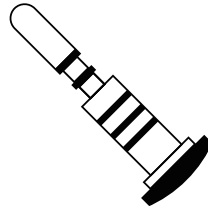

Kupling

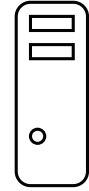

PC hepsi bir arada

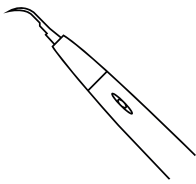

Miglinico marka led ışıklı kavitron

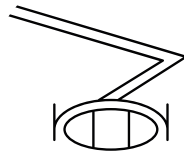

Faro led reflektör

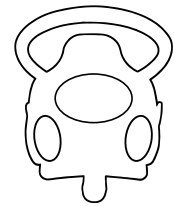

Çok işlevli ayak pedalı



trident

MADE IN ITALY

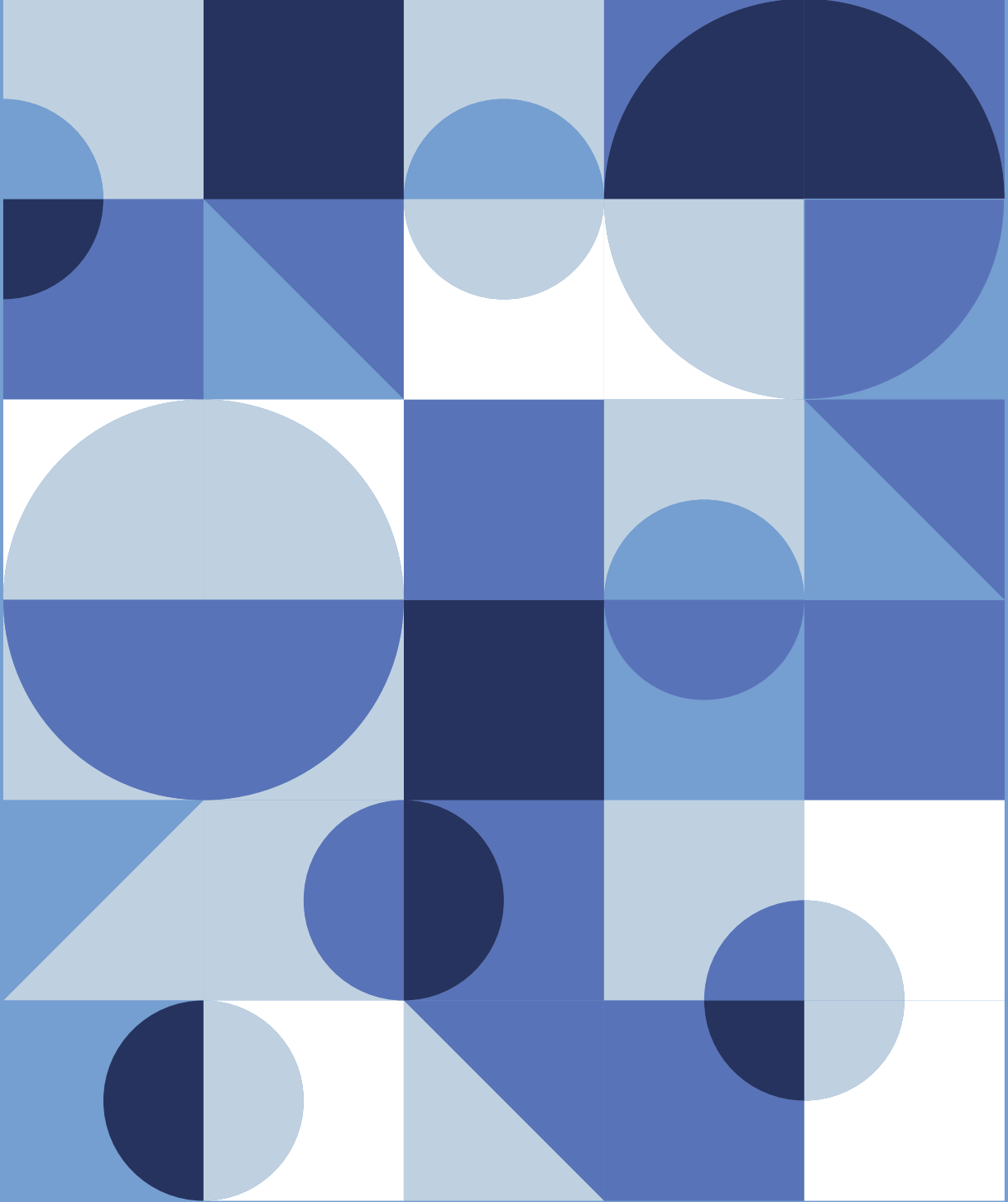

Trident

Görüntülerin dünyasını keşfedin.

X-VIEW 2D PAN

Üç modeli mevcut olan X-VIEW 2D PAN sistemi, dijital radyolojideki en son gelişmeleri temiz ve kompakt bir tasarımla birleştirerek tam ve düşük maliyetli görüntüleme çözümleri sunar.



HASSAS TANILAMA

X-VIEW 2D ile elde edilen görüntüler daha hassas tanılamaya olanak sağlar.



DOĞRU GÖRÜNTÜLER

Her muayene için uygulanabilir olan gelişmiş fonksiyonları, gezinmeleri ve kolimasyonları sayesinde görüntülerde tam ayrıntı ve kontrast mevcuttur.



YÜKSEK BAĞLANABİLİRLİK

Yazılım, görüntüleri kolayca yönetmek, kaydetmek, dışa aktarmak ve paylaşmak için geniş bir araç seti sunar.



DÜŞÜK DOZ RADYASYON

Yüksek frekans jeneratörü ve darbeli emisyon, görüntü kalitesinden ödün vermeksizin dozu muayene edilen alanın büyüklüğüne uyularak pozlamayı sağlar.



ÇEVRE DOSTU VE EMNİYETLİ AMBALAJ

Ünite, yeni sökülebilir kolonu sayesinde yalnızca bir adet üçlü duvar oluklu, 120*80*120(Y) cm ebadında karton kutu kullanılarak güvenli bir şekilde ambalajlanır.

Bu ambalaj türü, enerji kullanımını ve ambalajın çevreye karşı zararlı etkilerini azaltan malzeme ve üretim tekniklerinin kullanıldığı sürdürülebilir bir ambalajdır.



X-VIEW 2D PAN - BASIC - Ürün Fiyatı PC Dahil (Ayak Hariç) 18.192 € + KDV

X-VIEW 2D PAN - UP - Ürün Fiyatı PC Dahil (Ayak Hariç) 19.404 € + KDV

PAN fonksiyonu, tek bir taramada yüksek tanı değerli görüntüler elde eder. En yüksek kalitede optimum, net ve detaylı 2D görüntüler elde etmek için çoklu PAN seçenekleri arasından tercih yapabilirsiniz.

X-VIEW 2D PAN - CEPH - Ürün Fiyatı PC Dahil (Ayak Hariç) 36.382 € + KDV

Tüm klinik gereksinimler için net ve kontrastlı sefalometrik görüntüleme. Bir Sefalometrik kol ve tek çekim teknolojisine sahip özel bir DR CMOS düz paneli, yüksek çözünürlüklü sefalogramlar sağlamak amacıyla bu ünitenin yapısını tamamlar.

UTS: 8055060430696

FİYATA DAHİL OLAN PC'NİN TEKNİK ÖZELLİKLERİ

X-VIEW 2D Yazılım kurulumu için PC, İşlemci Intel, Core i5, 3,20 GHz, 64 bit; RAM 4 GB Yiğün bellek 500 GB + 500 GB Intel, HD Graphics 4600 Op.

Sistem & Yazılım: Windows 7/10, Professional 2 NIC'ler HP Pavilion monitör. 22cw 2 Ağ kartı Intel Pro 1000 sunucu

NOT: CEPH seçeneği 3 ile Ağ kartı Intel Pro 1000 sunucu

NOT: Ürün mevcudiyeti nedeniyle önceden haber verilmeksizin değiştirilebilir gösterge niteliğindeki teknik özellikler.

Büyük Ayak Fiyatı - 1.102 € + KDV

trident-dental.com

X-VIEW 2D PAN – BASIC

Bu model, X-VIEW ailesinin temel modeli olup ağız içi dijital görüntüleme sisteminden ağız dışı dijital görüntüleme sistemine ekonomik ve verimli bir şekilde geçiş yapan doktorlara özeldir. 2D panoramik görüntülerin spesifik olarak alınması için geliştirilmiştir. İnanılmaz sonuçlar elde etmek için sezgisel fonksiyonlara sahip bu ünitenin kullanımı oldukça kolaydır.

CMOS DÜZ PANEL SENSÖRÜ

30x15 CM 2D YETİŞKİN PANORAMİK

KOLAY KURULUM

AZ BAKIM GEREKSİNİMİ

DÜŞÜK İLK YATIRIM MALİYETİ

Derin Görüntü yazılımı, doktorlara endodonti, ortodonti, implantoloji ve maksillofasiyal cerrahide uzmanlık prosedürleri için verimli bir araç sağlayan net ve bol ayrıntılı panoramik muayeneler sunar.

PANORAMİK GÖRÜNTÜLERİN AVANTAJLARI

Panoramik X-ışınlarının ağız dışında ve kolay uygulanabilir olması sayesinde hastalar için daha fazla konfor. Geliştirilmiş Bakım. Panoramik röntgen; baş, boyun ve çenenin görüntülenmesini ve bir bütün olarak nasıl birlikte çalıştığının görülmesini sağlar. Bu da doktorların aşağıda belirtilen işlemleri daha kolay yapabilmesi anlamına gelir:

- Aşırı öğürme refleksi olan hastaların değerlendirilmesi
- TMJ ilerlemesinin değerlendirilmesi
- Kistlerin ve anormalliklerin değerlendirilmesi
- Gömülü dişlerin pozlanması
- Çene kemiği kırıklarının pozlanması
- Muayenenin planlanması (tam ve kısmi protezler, diş telleri ve implantlar)
- Diş eti çekilmesi ve çürüklerin ortaya çıkarılması

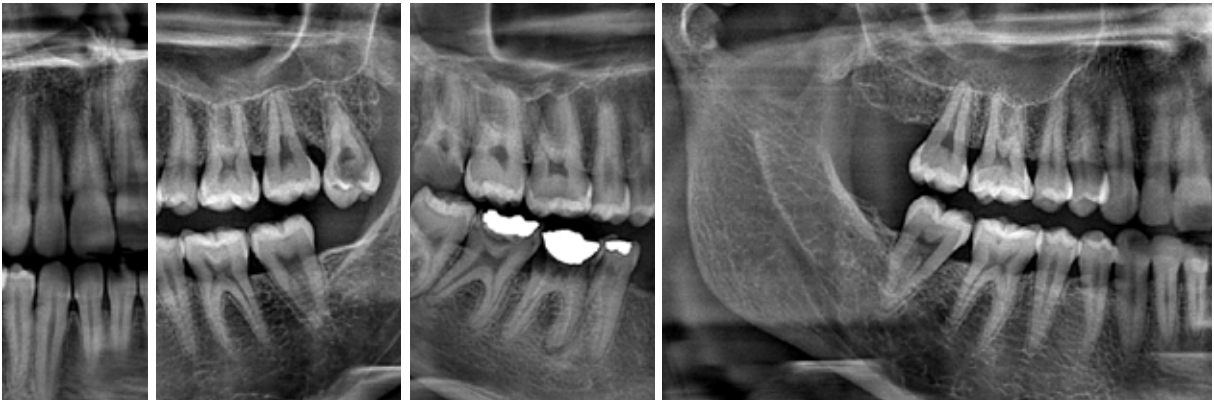

trident

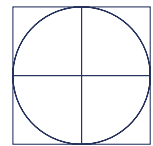

TEKNİK VERİLER

		2D PAN BASIC/UP	CEPH DR
X-IŞINI JENERATÖRÜ	Tip	Yüksek Frekanslı DC Jeneratör	
	Çalışma Modu	Doğrudan	
	Tüp Voltajı	61-85 KvP	
	Anot Akımı	5-10 mA	
	Odak Noktası	0,5 mm	
DETEKTÖR	Tip	CMOS Detektörü	Tek Çekim, Dijital CMOS Sensörü
	Alan (mm cinsinden)	150x7	300x240
	Piksel Boyutu	100 µm	125 µm
	Piksel Sayısı	1500x68	2448x2048
	Sintilatör	Csl	
GÖRÜNTÜ ALMA	Pozlama Süresi	4,4-15,5 sn	Anında tarama ile 200-500 ms
PROGRAMLAR	Standart	Yetişkin/Çocuk Standart Panoramik Yetişkin/Çocuk Hemi Panoramik Frontal Dentisyon TMJ kapalı/açık ağız 2D Sinüs	LL CEPH 30x24 AP CEPH Karpus görüntüleri
	Opsiyonel 2D Muayeneler	İndirgenmiş Doz Geliştirilmiş Ortogonalite Sağ Bitewing	Sol Bitewing Sağ ve Sol Bitewing
EBATLAR	Yükseklik (cm)	223,5	
	Ağırlık (kg)	110	25
YAZILIM	Görüntü Alma	Derin Görüntü Çoklu Kullanıcı	
	Opsiyonel	DICOM 3.0-Yalnızca yazdırma DICOM 3.0 - Tam [Baz, CD, Çalışma listesi, Yazdırma] - Sefalometrik Analiz için DFO	
	Görüntü Formatı	JPEG, BMP, PNG, TIFF, DCM	

MUAYENELER

2D PAN							
	Standart PAN	Hemi PAN sağ	Hemi PAN sol	Frontal Dentisyon	TMJ kapalı ağız	TMJ açık ağız	Sinüs
OPSİYONEL 2DPAN							
	İndirgenmiş Doz Panoram	Geliştirilmiş Ortogonal	Sağ Bitewing	Sol Bitewing	Sağ ve Sol Bitewin		
CEPH							
	Lateral-Lateral 30x24	Antero-Posterior	Karpus Görüntüsü				

trident-dental.com

Her türlü dental uygulama için temel nitelikte bir araç Detaylardaki sadelik Üstün performans

Trident, daha kısa zamanda mükemmel görüntüler elde etmeyi sağlayan bu inanılmaz sensör ile en modern görüntüleme teknolojisini herkesin kullanımına sunuyor.

Ürün Fiyatı
19404 € + KDV

UTS: 08055060430429



trident

AED TEKNOLOJİSİ (OTOMATİK POZLAMA TESPİTİ)

I-View Silver, görüntü kalitesini ışın kaynağına daha az bağımlı hale getiren geniş bir radyasyon spektrumu içinde en yüksek görüntü kalitesini garanti edebilir.

I-View Silver ile yanlış doz alma ve az ya da çok pozlanmış görüntüler elde etme olasılığı azaltılmıştır.

I-View Silver, doğrudan CBCT'den türetilen bir görüntü kalibrasyon sistemi ve her bir çekimde maksimum detay ve maksimum çözünürlük elde edilmesini sağlayan, Trident tarafından geliştirilmiş panoramik teknolojiyi kullanır.

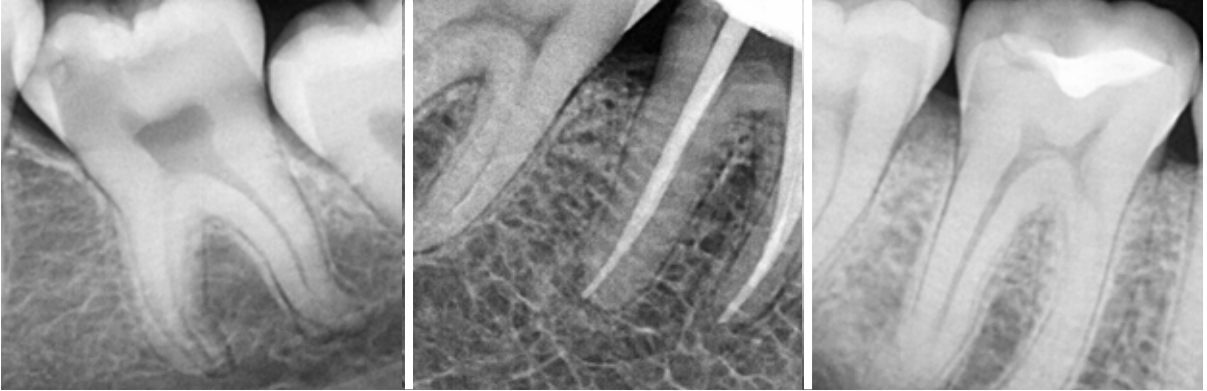

DTE®

Çin

DTE



Dr. Talal's Endo Kit

By. Dr. Talal Al-Nahlawi

151 €
+KDV



DTE

S6 LED

Işıklı Endodontik Kavitrone Cihazı

Dr. Talal's Kit, S6 kavitrone cihazı için özel olarak geliştirilmiş ekstra bir uç setidir.



460 €
+KDV

O-light MAX

Led Işık Cihazı

Yüksek odaklı ışık çıkışı

Geniş spektrum

Yükseltilmiş ışık yoğunluğu

218 €
+KDV



1 SEC FOR CURING

Yükseltilmiş odaklı ışık çıkışı

Odaklanmış ışık çıkışının benzersiz Woodpecker teknolojisi, ışık açısını %55,85 azaltarak daha konsantre enerji ve daha yüksek kürlleme verimliliği sağlar.



US A Brand ile iLed karışımı



US B Brand ile iLed karışımı

DTE

Yükseltilmiş ışık yoğunluğu

iki seçim modu; 2300 mw/cm² maksimum ışık yoğunluğu ile, 2 mm reçineyi 1 saniyede kürler, bu da onu özellikle ortodontik braketler, porselen kaplamalar ve post yapıştırıcılarına göre uygundur.

Yükseltilmiş geniş spektrum

iLed plus Geniş Spektrumlu Kürlleme Işığının emisyon dalga boyu aralığı 385nm-515nm'dir ve esas olarak 385nm-420nm dalga bandını ekler. Ek bant, TPO, Tetric N-Ceram Bulk Fill (Ivoclar), Amelogen Plus (Ultradent) ve Ena Hri (Micerium) gibi yeni stil fotobaşlatıcılar içeren reçine malzemelerini daha iyi kürleyebilir. Ek dalga bandı, reçine dökülmesi ve eksik kürlenme riskini de azaltabilir.

iLed plus Spektral Eğrisi ve Reçine Spektral Soğurma

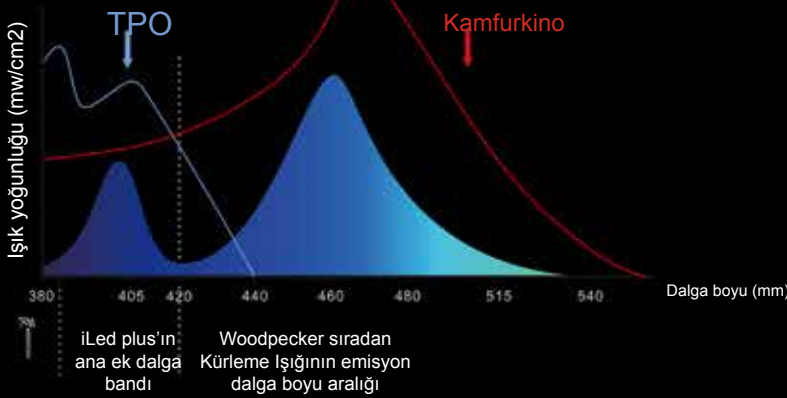

Geleneksel malzemelerin (yukarıdaki kırmızı çizgiyle gösterilen kamfurkinon içeren) ışık emici tepe noktası 460 nm'dir, bu nedenle kürlleme hem normal Kürlleme Işığı hem de Geniş Spektrumlu Kürlleme Işığı ile yapılabilir. Ancak kamfurkinon sarımtıraktır ve ağartılmış reçineye veya açık renkli reçineye çok miktarda eklenmesi uygun değildir. Yeni malzemenin ışık emici tepe noktası (yukarıdaki mavi çizgi olan TPO dahil) 405 nm'dir. iLed plus, bu malzemeleri daha iyi kürleyebilen 385nm-420nm'lik ek dalga bandına sahiptir. TPO beyazdır ve ağartılmış reçinelere ve açık renkli reçinelere ilave edilmeye uygundur.

1 SN'DE
KÜRLEME

Size yeni bir deneyim sunar

SABİT GÜÇ ÇIKIŞI

Diş restorasyonu için üretildi

AKIŞKAN TASARIM

Daha iyi tutuş hissi

360° KÜRLEME

Her açıya ulaşır

1 SN'de KÜRLEME

2mm reçine

Endo Free

Fırçasız Endomotor Cihazı

DTE

Hafif Piyasemen
Kolay hazırlık

Fırçasız motor
Yüksek enerji

606 €
+KDV

Fırçalı motora göre 10 kat fazla
hizmet ömrü



Hafif kablosuz piyasemen daha iyi bir tutuş hissi sunar



4 çalışma modu, daha güvenli ve daha verimli hazırlığı garanti eder

İleri dönüş modu / Geri dönüş modu
Pistonlu mod / ATR modu

ATR modu

Eğme, önceden ayarlanmış torka ulaştıktan sonra ayarlanan açı başına resiprok hareket eder. Dönme açısının doğru kontrolü, aletin ayrılma riskini azaltır ve daha verimli hazırlık sağlar.



10° aralıklı ayarlanabilir resiprok hareket açısı

Resiprok hareket açısının ayar aralığı: 20°-400°

Dönme açısının doğru kontrolü, cihazın ayrılma riskini azaltır ve daha verimli ve daha güvenli hazırlık sağlar.

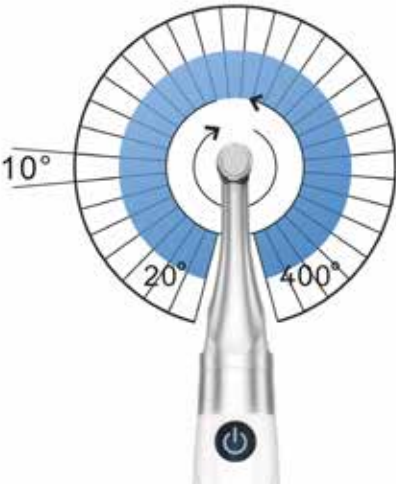

Ağırlık: 106.8g (piyasemen+anguldurva)

Kordon kısıtlaması olmadan piyasemeni kablosuz sinyalle kontrol edin.

İyi dengelenmiş tasarım, daha kolay hazırlık sağlar.

Apex Locator'a (Uç Bulucu) bağlanabilir



6:1 mini anguldurva daha geniş çalışma alanı sağlar

Kompakt ama güçlü 6:1 hız oranı, yüksek tork uygulaması altında düşük hız ve stabil dönüş sağlar.

Başlık yüksekliği: 9.7mm

Başlık çapı: 8mm

Boyun çapı: 6mm

360° dönebilen anguldurva

Daha esnek çalışma, farklı pozisyonlarda dişlerin hazırlanmasını kolaylaştırır.

AP-H Airflow Cihazı

DTE

Kolay ve hızlı bağlantısı sayesinde hızlıca takın ve kullanmaya başlayın
Hafif tasarımı sayesinde eliniz yorulmaz.

424,2€
+KDV



Suprajival & Subjival
modu
ikisi bir arada



0.7mm küçük kalibrel
nozül



Üç bölümlü
air-polishing piyasemen
tasarımı



360° döndürülebilir
Önceden bükülebilir
subjival nozül



Lateral şeffaf toz kabı
kalan tozun daha kolay
gözlemlenmesini sağlar



Cihazın ağırlığı
yaklaşık 125g'dir

Yeni Nesil Doğru Sonuçtan Daha Fazla

DPEX V

Apex Bulucu Cihaz

Daha stabil, daha güçlü hatalı veri önleme özelliği

25 Ulusal Patent 8 İcat Patenti

363,9€
+KDV



Fi - P

DTE



2 saniye ısıtma süresi

Yüksek performanslı dönüş sistemi, verimli bir kesim performansı sağlar



0.35mm eğimli uç

Daha ince uçlar, dar kök kanalının derinliklerine nüfuz ederek size daha iyi bir tedavi etkisi sağlar.



Ürün fiyatı

606€
+KDV



Yüksek hassasiyetli sıcaklık kontrolü

Sabit sıcaklık aşırı ısınmayı önler.



4 ayrı çalışma sıcaklığı

150°C, 180°C, 200°C, 230°C, piyasadaki farklı gutta-percha markaları ile eşleşebilir.



4 saat dayanıklılık

Yüksek kapasiteli bataryası ve özel ısıtma sistemi, tam dolu şarjla 1500 işlem sağlar.



Tip

Çap

Sivri Uç

WP3504

0.35mm

0.04

WP4004

0.40mm

0.04

WP4504

0.45mm

0.04

WP5004

0.50mm

0.04

WP5506

0.55mm

0.06

WP5508

0.55mm

0.08

WP5510

0.55mm

0.10

WP6072

0.60mm

0.12

WP5508L

0.55mm

0.08

Fi-G: 0°C-230°C için Süre (S)

**Woodpecker
markası**

15

**Korean B
markası**

24

**Chinese C
markası**

51

**Chinese D
markası**

56



DTE

Fi-G

15 saniye içinde hızlı ısıtma

Bekleme süresini azaltır ve çalışma verimliliğinizi artırır.



0.5mm enjeksiyon iğnesi

Kolay ulaşılan apikal 3mm kanal daha iyi bir dolgu sağlar.



Gutta-percha sızıntısını önler

360 dönebilen iğne

Optimize edilmiş yapısı, 360° üniform dönüş özelliğiyle, gutta-percha sızıntısını etkili bir şekilde önler.



Geri dönüş önleyici yapıya sahip itme silindiri

Mekanik kilitleme yapısı, itme silindirinin geri dönmesini engeller ve boşlukların oluşmasını önler.



Ürün fiyatı

578€
+KDV

Tip Boyut Uzunluk

20G 22mm	20G	22mm
20G 24mm	20G	24mm
20G 28mm	20G	28mm
23G 24mm	23G	24mm
23G 28mm	23G	28mm
25G 24mm	25G	24mm

Fi-G

Fi-P

Fi-G 15 saniyelik en kısa ısıtma ve erime süresini sağlar.

DTE

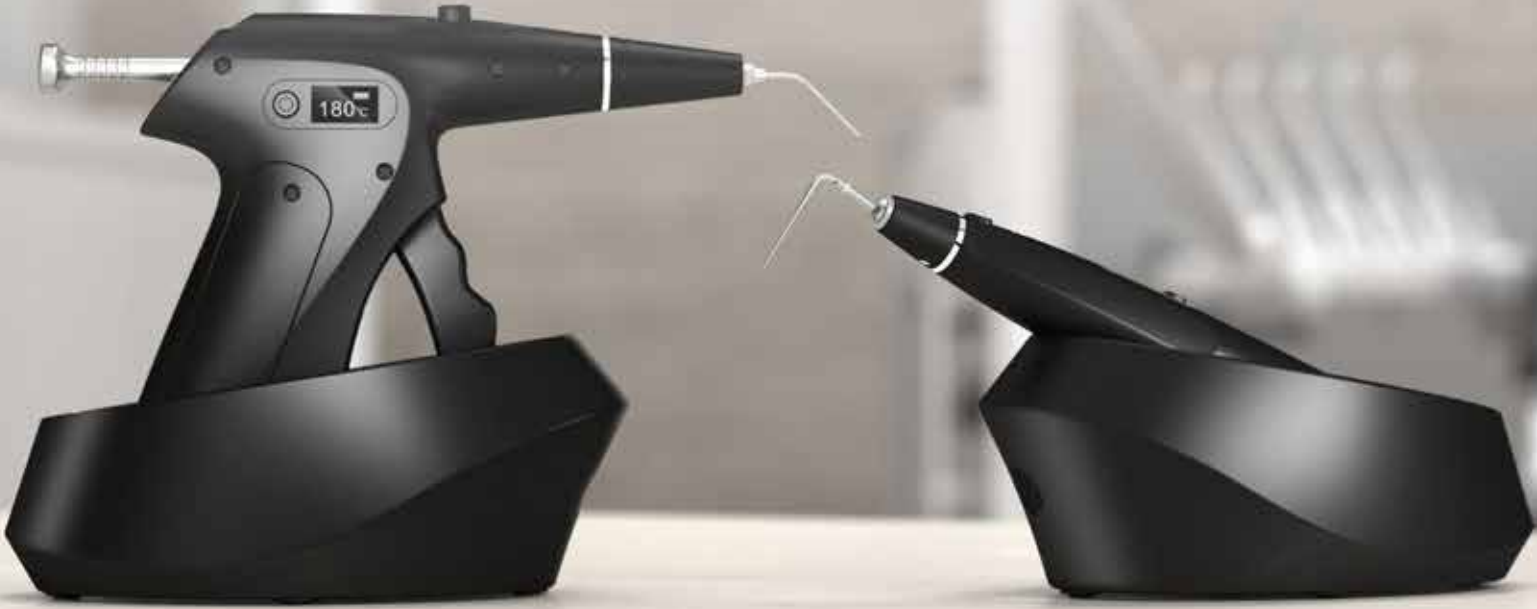

Gutta-percha Obtürasyon Sistemi

Fi-G

0.5mm enjeksiyon iğnesi

Gutta-percha sızıntısını önler
360 derece dönebilen
enjeksiyon iğnesi

15 saniyede hızlı ısıtma

Geri dönüş önleyici yapıya sahip
itme silindiri

Fi-P

0,2 saniyede hızlı ısıtma

0,35 mm eğimli uç

N2 LED

Işıklı Ünite Monte Kavitrone Cihazı

DTE



212 €
+KDV



ORODEKA®

İtalya

Orodeka



ÖZEL TERMAL TEKNOLOJİ

Özel bir termal proses kullanılarak üretilmiştir. Östenit fazı ve martenzit faz gibi tüm metalürjik geçişler oda sıcaklığında gerçekleşir ve diğer NiTi eğelerine karşı birçok avantaj sağlar.

KONTROL HAFIZALI ALAŞIM

Kontrol hafızalı alaşım, kök kanal anatomisine uyum sağlamamızı ve böylelikle kök zayıflamasını ve çıkıntı oluşumunu ve kanal perforasyonlarının taşınmasını önlememizi sağlar.

YÜKSEK DİRENÇ

Özel ısıl işlem görmüş CM alaşımı çok yüksek direnç ve bükülme gücü verir.

ÖN BÜKÜM VERİLMİŞ

Ön büküm verilmiş olabilir ve en kavisli kanallarda yüksek verimliliğe sahiptir.

ŞEKİL HAFIZASI

Şekil hafızası, eğin sterilize edildiğinde geri orijinal şeklini almasına, tüm metalik özelliklerini ve metalürjik yapısını tekrar kazanmasına olanak sağlar.

ÜÇGEN DİŞBÜKEY KESİTİ

Alet kesiti, modifiye edilmiş üçgen bir dişbükeydir, debrisin uzaklaştırılmasını kolaylaştırır ve çok aktif bir kesme etkinliği ile kanal duvarlarıyla teması azaltır.



Uç Tasarımı

Bıçaksız, kesme işlevi olmayan, yalnızca keşfe yönelik aktif olmayan uç. Kök kanal duvarlarında çıkıntı ve perforasyon oluşmasını önler.

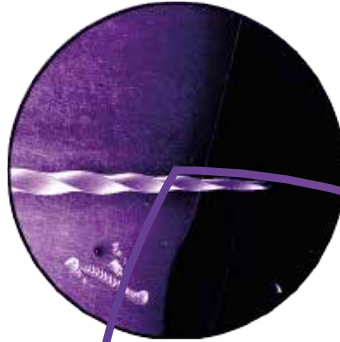

Çapraz Kesit

Benzersiz 3s çapraz kesit. Üç keskin kesme bıçağı. Orijinal Anatomiye Uygun. Orijinal kök kanal anatomisine uyumlu geniş ve derin kalıntı temizleme alanı.

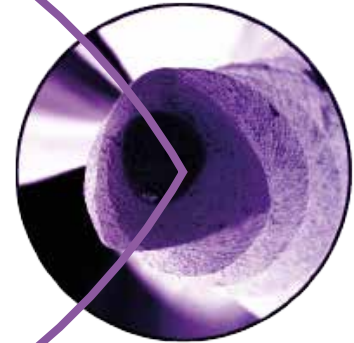

Özel Tasarım

Eğе, ucundan kademeli olarak artırılmıştır. Dentin kalıntılarını kök kanalından pulpa boşluğuna kadar temizler. Kırılmaları, sıkışmaları önler ve kök kanallarının içinde daha fazla kontrol sağlar.



BLİSTERLER

PLEX V

Aşağıda görebileceğiniz çeşitli boyutlardaki blistere sahip bu iki blister dışında her bir blisteri aynı tipte 4 blister içerir.

PLEX V - 04

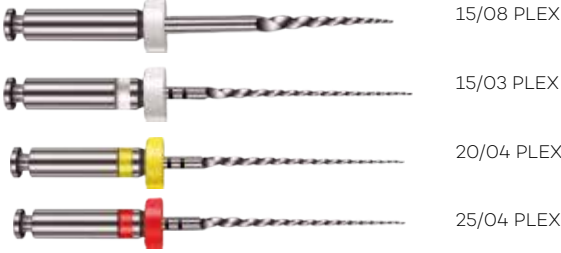

4'lü Blister Asorti Ambalaj
UTS Kodu: 6972842341655

17,7€
+KDV

PLEX V - 06



4'lü Blister Asorti Ambalaj
UTS Kodu: 6972842341631

17,7€
+KDV

Her bir blister aşağıda gösterilen boyutlarda aynı tipte 4 eğe içerir.

Standart 19 mm



4'lü Blister Sorti Ambalaj
UTS Kodu: 6972842341372

17,7€
+KDV

Standart

21 mm - 25 mm - 28 mm - 31 mm



UTS Kodu: 6972842341020

UTS Kodu: 6972842341068

UTS Kodu: 6972842341228

UTS Kodu: 6972842341518

UTS Kodu: 6972842341105

17,7€
+KDV

Ekstra

21 mm - 25 mm - 28 mm - 31 mm



UTS Kodu: 6972842341662

UTS Kodu: 6972842343062

UTS Kodu: 6972842341266

UTS Kodu: 6972842341143

UTS Kodu: 6972842343093

UTS Kodu: 6972842341457

UTS Kodu: 6972842343109

UTS Kodu: 6972842340009

UTS Kodu: 6972842341488

UTS Kodu: 6972842340023

UTS Kodu: 6972842343208

17,7€
+KDV

PLEX V - 04 Zor Kanallar İçin

Biçim	Açıklık	Yol Eğeleri	Bitirme	
TAPER	08	03	04	04
DIAMETER	15	15	20	25
LENGTH	19mm	21 mm - 25 mm - 28 mm - 31 mm		
TORQUE	2.5 N.Cm	1.5 N.Cm	2.5 N.Cm	2.5 N.Cm
SPEED	500 RPM	300 RPM	500 RPM	500 RPM

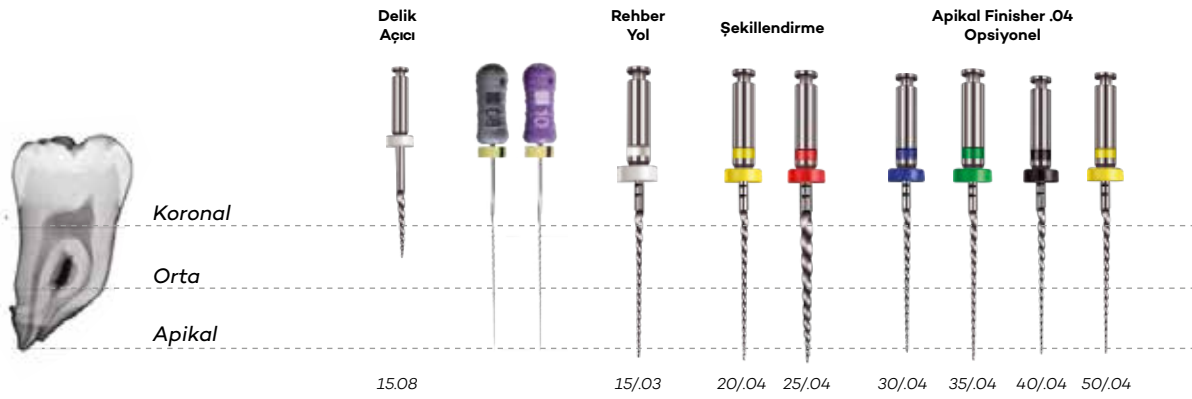

PLEX V - 06 Kolay Kanallar İçin

Biçim	Açıklık	Yol Eğeleri	Bitirme	
TAPER	08	03	05	06
DIAMETER	15	15	20	25
LENGTH	19mm	21 mm - 25 mm - 28 mm - 31 mm		
TORQUE	2.5 N.Cm	1.5 N.Cm	2.5 N.Cm	2.5 N.Cm
SPEED	500 RPM	300 RPM	500 RPM	500 RPM

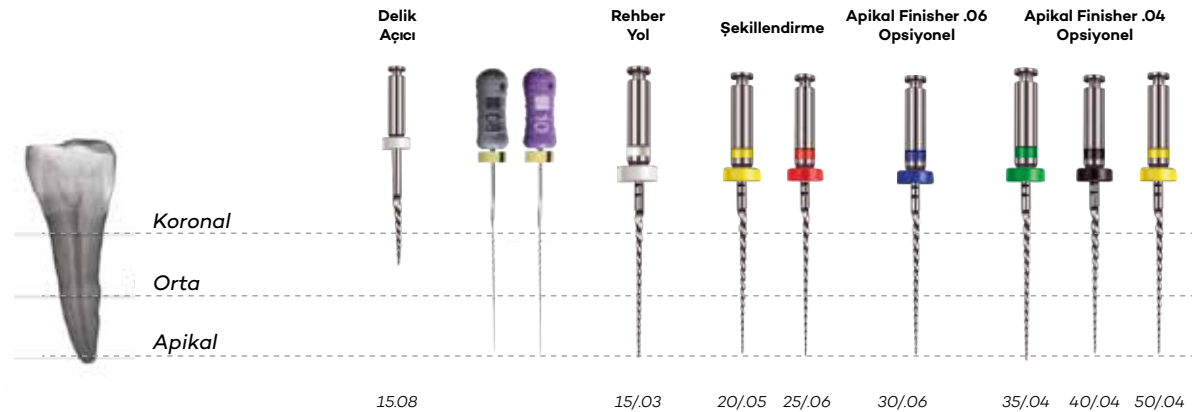

PLEX V - 04 *Zor Kanallar İçin*

Biçim	Açıklık	Yol Eğeleri	Bitirme	
TAPER	08	03	04	04
DIAMETER	15	15	20	25
LENGTH	19 mm	21 mm - 25 mm - 28 mm - 31 mm		
TORQUE	2.5 N.Cm	1.5 N.Cm	2.5 N.Cm	2.5 N.Cm
SPEED	500 RPM	300 RPM	500 RPM	500 RPM

PLEX V - 06 *Kolay Kanallar İçin*

Biçim	Açıklık	Yol Eğeleri	Bitirme	
TAPER	08	03	04	04
DIAMETER	15	15	20	25
LENGTH	19 mm	21 mm - 25 mm - 28 mm - 31 mm		
TORQUE	2.5 N.Cm	1.5 N.Cm	2.5 N.Cm	2.5 N.Cm
SPEED	500 RPM	300 RPM	500 RPM	500 RPM

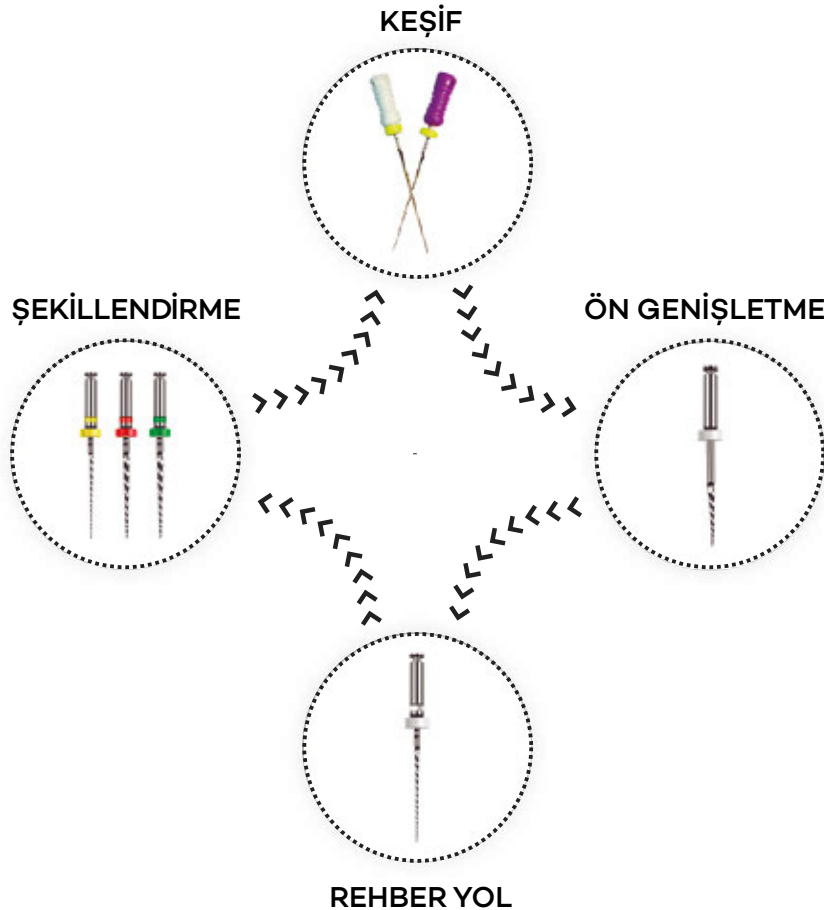

I HAND - EL EĞELERİ



Orodaka

H-TİPİ EL EĞELERİ 6'LI BLİSTER

Ebat	25 mm	Fiyat	UTS Kodu
○ 06	H00625	2.75€ +KDV	6972842341686
○ 08	H00825		6972842341723
○ 010	H01025		6972842341761
○ 015	H01525		6972842341808
○ 020	H02025		6972842341846
○ 025	H02525		6972842341884
○ 030	H03025		6972842341921
○ 035	H03525		6972842341969
○ 040	H04025		6972842342003
○ 015-040	HA25		6972842342041
○ 045-080	HB25		6972842342089

K-TİPİ EL EĞELERİ 6'LI BLİSTER

Ebat	25 mm	Fiyat	UTS Kodu
○ 06	K00625	2.75€ +KDV	6972842342560
○ 08	K00825		6972842342607
○ 010	K01025		6972842342645
○ 015	K01525		6972842342683
○ 020	K02025		6972842342720
○ 025	K02525		6972842342768
○ 030	K03025		6972842342805
○ 035	K03525		6972842342843
○ 040	K04025		6972842342881
○ 015-040	KA25		6972842342928
○ 045-080	KB25		6972842342966

Japonya



DÜNYANIN İLK ve TEK RENK PİGMENTİ İÇERMİYEN KOMPOZİTİ

OmniCHROMA AİLESİ İLE TANIŞIN

Tokuyama
Dental



OmniCHROMA ve OmniCHROMA FLOW
EN İYİ TEK RENK KOMPOZİT ÖDÜLÜ



OmniCHROMA
Doldurucu Oranı: % 79



OmniCHROMA Flow
Doldurucu Oranı: % 71



OmniCHROMA Flow BULK
Doldurucu Oranı: % 69



OmniCHROMA Flow
BLOCKER
Doldurucu Oranı: % 71



OmniCHROMA BLOCKER
Doldurucu Oranı: % 82

OMNICHROMA

FAMILY



NİHAİ ve TAM KAPSAMLI

Tokuyama
Dental

OMNICHROMA, en geniş ton ve renk aralığıyla en yüksek renk eşleştirme kapasitesini ifade eden, dolayısıyla klasik VITA tonlarını tek bir kompozit tonla kapsayan yenilikçi ve devrim niteliğinde bir üründür. Tüm bunlar, TOKUYAMA tarafından patentlenen ve renge "fiziksel" boyutunu kazandıran **Smart Chromatic Technology** (Akıllı Kromatik Teknolojisi) sayesinde gerçekleşmektedir. **Hiçbir renk pigmenti eklenmemiştir.**

- Renk tonu belirleme değerlendirmesi için **STRES YOK**
- Renk tonu, kroma ve değer için **STRES YOK**
- Farklı kütleler: dentin, gövde veya mine ile katmanlama için **STRES YOK**
- Malzemelerin yeniden siparişi için **STRES YOK**
- Sandalyede uzun süre geçirmek için **STRES YOK**

Akıllı Kromatik Teknolojisi

Benzeri görülmemiş renk eşleşmesi

Renk basitçe gözümüze ulaşan ışığın dalga boyudur. En küçük dalga boyu olan menekşeden en büyük dalga boyu olan kırmızıya kadar bu dalga boyları bizim görebildiğimiz renk spektrumunu oluşturur. Beyaz ışık tüm renk dalga boylarını içerir.

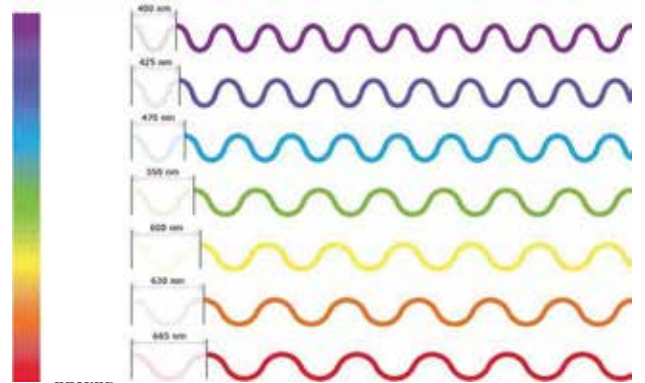

Özellikler

- Reçine kompozitlerde yapısal rengi ana renk mekanizması olarak benimseyen **dünyanın ilk teknolojisi.**
- **Renklendirici** veya pigment eklenmemiştir.
- Parçacıkların kendileri, bitişik dişin rengiyle birleşen kırmızı ile sarı bir **yapısal renk** oluşturur.

OMNICHROMA İLE RESTORE EDİLMİŞ A1 DİŞİ

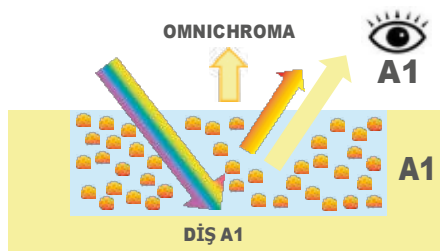

MÜKEMMEL RENK EŞLEŞMESİ

OMNICHROMA İLE RESTORE EDİLMİŞ A4 DİŞİ

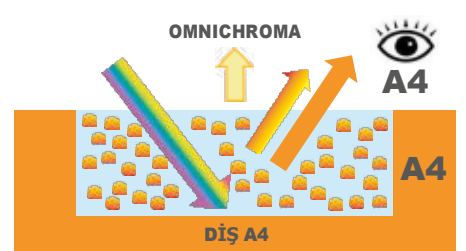

MÜKEMMEL RENK EŞLEŞMESİ

● Tekdüze Tokuyama Sferik Dolgu

Her Renk Tonu İçin Tek Seçenek.



BASİT KULLANIM



EŞTETİK VE GÜVENİLİR



TAMAMEN YENİLİKÇİ

Ekstrem bir "kromatik eşleştirme" için tek bir ŞIRINGA! Anterior bölgelerdeki en uç vakaları bile çözmek için isteğe bağlı bir Blocker şiringası.

Özel bir Tokuyama patenti olan gerçek **Supra Nano Sferik Dolgu** sayesinde her seviyede kusursuzluğu garanti eder! **Estelite Sigma** ve **Asteria** serisinden miras alınan yüksek fiziksel-mekanik performans ve garantili dayanıklılık.

Bizler yeni bir çağın öncüleriyiz:

- Konservatif Diş Hekimliğinde estetiği çözmeye **birinciyiz.**
- Diş'in tüm sınıfları için Estetik ve Kamufaj garantilerini basitleştirilmiş bir şekilde sunmada **birinciyiz.**
- Öğrenme eğrisi sorununu çözmeye **birinciyiz.**

Tokuyama Sol-Gel Yöntemi sayesinde tamamen yenilikçi



SOL-GEL SFERİK DOLGU

40 YILLIK SOL GEL YÖNTEMİ

Tokuyama, **Sol-Gel Yöntemi** sayesinde SiO_2 ve ZrO_2 (zirkonyum silika oksit) bazlı dolgu maddelerinin şeklini ve boyutunu laboratuvarında belirleyebiliyor ve **Supra Nano Sferik Dolgu** olarak adlandırılan **gerçek anlamda küresel bir dolgu maddesine** hayat veriyor.

Bu, metal alkoksitlerin kimyasal reaksiyonu sayesinde elde edilen bir bileşiktir. Bu yöntem sayesinde, Supra-Nano moleküler boyutları, **çok pürüzsüz yüzeylere** ve **maksimum nihai parlaklığa** sahip restorasyonlar elde etmeyi sağlayan malzeme özelliklerini verir.

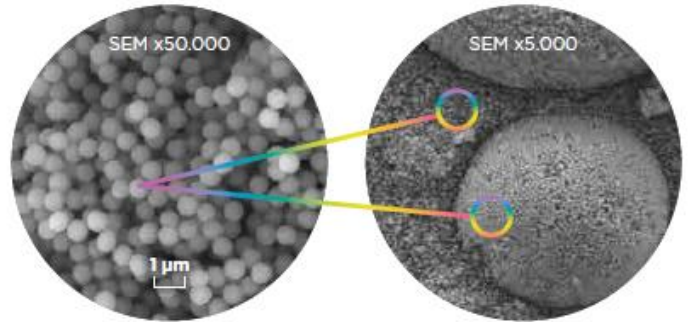

OMNICHROMA'nın sferik ve homojen dolgu maddesinin SEM büyütmesi

Sol-Gel Method

Tek bir renk tonu ile tüm hastalarınızın diş rengini hassas bir şekilde ayarlar. **Akıllı Kromatik Teknolojisi** sayesinde, ana kromatik mekanizma olarak yapısal renkten yararlanır ve **ilave boya veya pigment gerektirmez**. Dolgu maddeleri, **bitişik dişin rengini yansıtarak** rengi kendileri oluşturur. Dolgu malzemelerinin yapısal renk sergileyebilmesi için **zorlu gereklilikleri karşılması** gerekir.



Her renk tonu için sadece bir seçenek

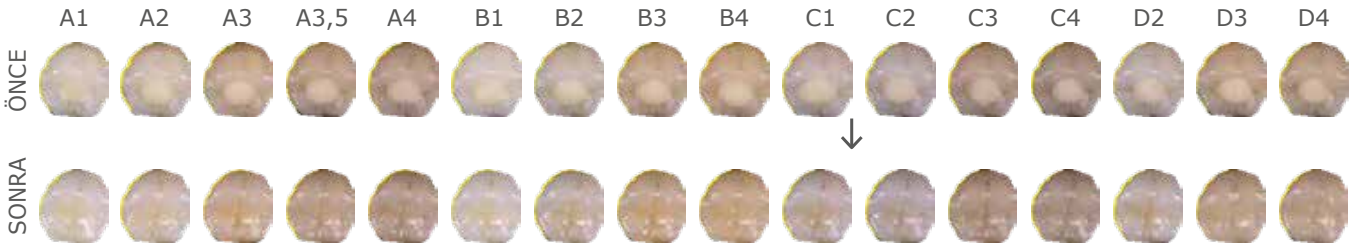

Endikasyonlar

- Anterior ve posterior bölgelerde **DİREKT RESTORASYONLAR**
- Kompozit **KAPLAMA**
- Diastemaların **KAPATILMASI**
- Kompozit reçine veya seramik malzemelerde **RESTORASYON ONARIMLARI**

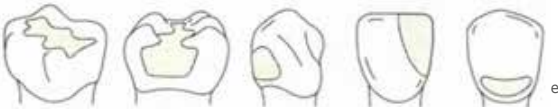

TÜM KAVİTE SINIFLARI İÇİN*

* Bazı vakalarda Blocker ile birlikte. Kullanım talimatlarını okuyun.

Bileşimi

- **İNORGANİK DOLGU MADDESİ**
Supra-nano tek tip boyutta sferik dolgu maddesi (260nm SiO₂-ZrO₂)
Prepolimerize değişken çaplı sferik şekilli dolgu maddesi (260nm SiO₂-ZrO₂ sferik dolgu maddesi içerir)
- **MONOMERLER**
UDMA/TEGDMA
- **DOLGU MADDESİ YÜZDELERİ**
Ağırlıkça %79 (hacimce %68)

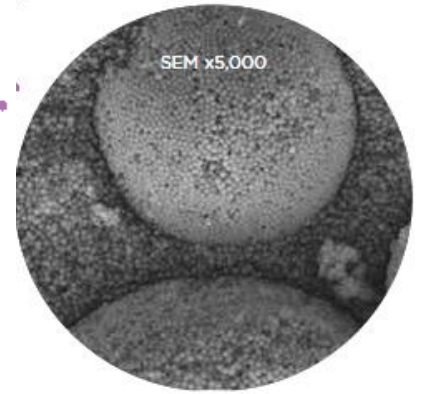

OMNICHROMA'nın sferik ve homojen dolgu maddesinin SEM büyütmesi

omniCHROMA Flow

AKIŞKAN formülasyonda
benzersiz Akıllı Kromatik Teknolojisi

Sadece tek renk kompozit kullanarak A1'den D4'e kadar her diş rengiyle estetik olarak eşleşen dünyanın ilk "tek renk" akışkan kompozitidir. Yüksek basınç dayanımı ve aşınma direnci, kavite astarı olarak kullanım ve minimal invaziv restorasyonlar dahil olmak üzere çok çeşitli endikasyonlar için uygun hale getirir. Doktorlara neredeyse tüm doğrudan restorasyonlar için seçim özgürlüğü verir.



Özellikleri

MÜKEMMEL ESTETİK ÖZELLİKLER



- Benzeri görülmemiş renk eşleşmesi
- Yüksek parlatalabilirlik
- Lekelere karşı yüksek direnç

MÜKEMMEL FİZİKSEL VE MEKANİK ÖZELLİKLER



- Çok çeşitli restorasyonlar için uygun eğilme ve basınç dayanımları
- Düşük aşınma ve yıpranma
- Düşük polimerizasyon stresi

Endikasyonlar

- **DİREKT, ANTERİOR VE POSTERİOR RESTORASYONLAR**
- **KAVİTE** tabanı veya astarı
- Seramik / Kompozit **ONARIMI**

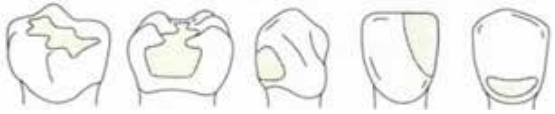

Sınıf I kavite Sınıf II kavite Sınıf III kavite Sınıf IV kavite Sınıf V kavite

TÜM KAVİTE SINIFLARI İÇİN! *

* Bazı vakalarda Blocker ile birlikte. Kullanım talimatlarını okuyun.

Bileşimi



İNORGANİK DOLGU MADDESİ

Supra-nano tek tip boyutta sferik dolgu maddesi (260nm SiO₂-ZrO₂) Değişken çaplı sferik şekilli önceden polimerize edilmiş dolgu maddesi (260nm SiO₂-ZrO₂) sferik dolgu maddesi içerir)



MONOMERLER

UDMA/1,9 - Nonandiol Dimetakrilat



DOLGU MADDESİ YÜZDELERİ

Ağırlıkça %70 (hacimce %57)

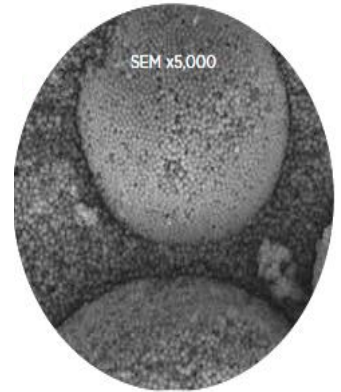

OMNICHROMA FLOW'un sferik ve homojen dolgu maddesinin SEM büyütmesi

OMNICHROMA Flow BULK

Hız, performans ve en zorlu hastaların bile kavitelerine adaptasyon

3,5 mm'ye kadar artışlarla uygulanabilen akışkan bir malzemedir. **En derin olanlar da dahil olmak üzere tüm kaviteler için** çok yönlü olan ince bir dağıtıcı uca sahip bir şırıngada mevcuttur. Rakiplerin diğer benzer ürünlerine kıyasla üstün performans ile kolayca uyum sağlar.

OMNICHROMA Blocker Flow ile kombinasyon sayesinde gözle görülür şekilde renk bozukluğu olan dişler maskelenebilir.



Özellikleri



DAHA AZ KOLTUK SÜRESİ

Pediyatrik bir hastanın yönetiminde **zaman bileşeni temel bir artıdır**. OmniChroma Flow Bulk, **üç ana özelliği** sayesinde bekleme süresini önemli ölçüde azaltır:

- Tek katmanda 3,5 mm'ye kadar **hızlı dolgu**
- VITA skalasının 16 tonunun tamamını kapsayan **tek bir şırınga**
- Sadece 20 saniyede **Süper Hızlı Kürleşme**

TOKUYAMA FOR
PEDIATRIC
DENTISTRY

Endikasyonlar

- **DİREKT, ANTERİOR VE POSTERİOR RESTORASYONLAR**
- **KAVİTE TABANI VEYA ASTARI**
- İndirekt restorasyonlar yapmadan önce kavite alt kesitlerini **BLOKE ETMEK**
- Seramik / kompozit **ONARIMI**

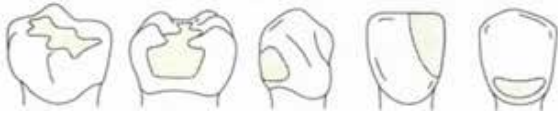

Bileşimi

- **İNORGANİK DOLGU MADDESİ**
Tek tip boyutta supra-nano sferik dolgu maddesi (260nm $\text{SiO}_2\text{-ZrO}_2$)
Yuvarlak şekilli önceden kürlenmiş kompozit (260nm $\text{SiO}_2\text{-ZrO}_2$) sferiklerinden oluşur)
- **MONOMERLER**
UDMA/1,9 - Nonandiol Dimetakrilat
- **DOLGU MADDESİ YÜZDELERİ**
Ağırlıkça %69 (hacimce %55)



OMNICHROMA FLOW BULK'un sferik ve homojen dolgu maddesinin SEM büyütmesi

BLOCKER

Geniştirilmiş sınıf III ve IV kaviteilerin lingual duvarında ince bir tabaka olarak kullanılmak üzere özel olarak tasarlanmış tamamlayıcı bir materyaldir. **OMNICHROMA BLOCKER** ayrıca hafif lekeleri maskeleyebilir veya çok opak bir dişi yeniden yapılandırmak için kullanılabilir. **OMNICHROMA BLOCKER**'ın gerekli kalınlığı klinik vakaya bağlıdır. Kılavuz olarak 0,5 mm'lik bir kalınlık belirtilmiştir, ancak daha beyaz ve opak dişler için daha kalın veya kromatik ve yarı saydam dişler için daha ince olabilir.



BLOCKER Flow

OMNICHROMA BLOCKER Flow, renk eşleştirme girişimlerini önlemek ve "Yapısal Renk" etkisini artırmak için **OMNICHROMA** ürünleriyle birlikte kullanılmalıdır. Gerekli kalınlık farklı klinik koşullara bağlıdır.



Endikasyonlar

- Renk adaptasyonunu **GELİŞTİRİN** ve OMNICHROMA'nın oral kavitenin karanlığına yakalanmasını önleyin
- Lekeleri veya kusurları ve/veya renk bozukluklarını **MASKELEYİN**
- Çok opak bir dişi **YENİDEN YAPILANDIRIN**

Anterior bölgelerde OMNICHROMA BLOCKER

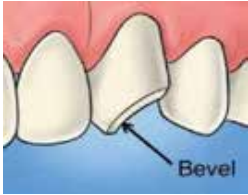

Kaviteyi hazırlayın ve yapıştırıcıyı uygulayın. Kenar boşluklarını ortadan kaldırmak ve nihai renk eşleşmesini desteklemek için pahlar veya bizotajla (bevel) güçlendirin.

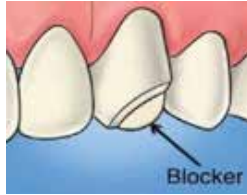

Blocker uygulayın. Kalınlık değişebilir, ancak 0,5 mm bir kılavuz niteliğindedir. 20 saniye boyunca ışıkla kürleyin.

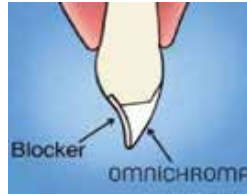

OMNICHROMA'yı her biri en fazla 2 mm olan ikincil katmanlar halinde uygulayın. Her katmanı 20 saniye boyunca ışıkla kürleyin.



OMNICHROMA'nın kürlenmeden önce nasıl opak-beyaz olduğuna dikkat edin. Ve sonra dişin rengiyle doğal olarak karışır.



Birkaç saniye içinde son ışıkla kürlenmeden önce nasıl opak-beyaz olduğuna dikkat edin. Ve sonra dişin rengiyle doğal olarak karışır.

POSTERİÖR BÖLGELERDE OMNICHROMA BLOCKER

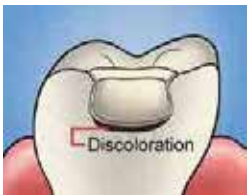

Kaviteyi hazırlayın ve yapıştırıcıyı uygulayın. Görünür kenar boşluğunu ortadan kaldırmak ve böylece renk eşleşmesini kolaylaştırmak için kaviteye bizotaj uygulayın.



Renk bozukluklarını maskelemek için Blocker Flow'u temel katman olarak uygulayın. Kalınlık değişebilir, ancak 1 mm kılavuz olarak gösterilmiştir.

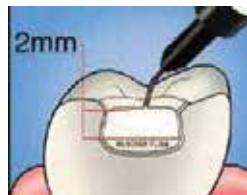

OMNICHROMA Flow'u 2 mm'lik tabakalarla uygulayın.



Işıklı kürleme (kürleme süresi ışıkla kürleme lambasının yoğunluğuna göre değişir).



Birkaç saniye içinde rötüşlar ve son parlatma işlemini yapın.

Mevcut paketleme

OMNICHROMA

- 1 x 2.2ml'lik (4.0g) ŞIRINGA
- Her biri 0,11 ml'lik 20 PLT (20x0,20 g)

Omnichroma Klinik Kılavuzu

63,52€
+KDV

99,5€
+KDV

OMNICHROMA Flow

- 1 x 1.8ml'lik (3.0g) ŞIRINGA

Metal dağıtım uçları

Omnichroma Klinik Kılavuzu

63,52€
+KDV

OMNICHROMA Flow BULK

- 1 x 2.2ml'lik (4.0g) ŞIRINGA

Metal dağıtım uçları

Omnichroma Klinik Kılavuzu

82€
+KDV

BLOCKER

- 1 x 2.2ml (4.0g) ŞIRINGA
- Her biri 0,11 ml'lik 20 PLT (20x0,20 g)

Omnichroma Klinik Kılavuzu

63,52€
+KDV

99,5€
+KDV

BLOCKER Flow

- 1 x 1.8ml'lik (3.0g) ŞIRINGA

Metal dağıtım uçları
Omnichroma Klinik Kılavuzu

63,52€
+KDV



İPUÇLARI ve PÜF NOKTALAR

omniCHROMA

- Kaviteye uygulandıktan sonra, **OMNICHROMA** opak beyaz görünür, uygun yoğunlukta bir lamba ile (en az 600mW/cm²) her bir katmanı **20 saniye** boyunca ışıkla kürleyin. Polimerizasyondan ve ardından dişin rehidrasyonundan sonra, Akıllı Kromatik Teknolojisi sayesinde **restorasyon alttaki dişle bütünleşecektir**.
- Kullanıma geçmeden önce, **ürünün tedavi edilecek vakanın uygulaması için uygun olup olmadığını** göz önünde bulundurun. Vakaya bağlı olarak istenen estetik sonuç elde edilemeyebilir, örneğin lingual yüzeyde diş yapısı yoksa veya alttaki diş yüksek pigmentli ise veya alttaki dişin renk değişimine tabi tutulması gerekiyorsa vb.
- Astar olarak **ince bir Tokuyama Universal Flow tabakası** kullanılabilir ve nihai renk eşleşmesini etkilemeyecektir.

omniCHROMA Flow

- Astar olarak ince bir **Universal Flow tabakası**, nihai "renk eşleşmesini" etkilemeden kullanılabilir.

omniCHROMA Flow BULK

- Omnicroma Flow Bulk'u herhangi bir **dökme dolgu vakası** için kullanmak mümkündür.
- Unutmayın ki 3,5 mm'ye kadar artışlar uygulamak mümkündür.
- Polimerizasyon büzülmesi ve gerilimi çok düşüktür.

omniCHROMA SELECTION KİT



omniCHROMA

Ailesine Ulaşmanın
Daha Ekonomik Yolu

255€
+KDV

SET İÇERİĞİ

- 2 adet Omnicroma 4 gr
- 2 adet Omnicroma Flow 3 gr
- 1 adet Omnicroma Blocker Flow 3 gr

ESTELITE ASTERIA

Endikasyonları

- Anterior ve posterior restorasyonlar
- Kompozit venerler
- Diyastema kapatma
- Kompozit / porselen tamiri

Özellikler

- Görünmez marjinler
- Üst düzey uzun süre stabil cila
- Basitleştirilmiş tabakalama tekniği
- Mükemmel işlenebilirlik ve manipülasyon
- Yapışkan olmayan kıvam ve kolay şekillenebilirlik
- Reflektör ışığı altında 90 saniye çalışma ve 10 saniye kurlenme süresi

YENİ ESTELITE ASTERIA ÜSTÜN OPTİK TEKNOLOJİSİ SAYESİNDE EN FAZLA İKİ, ÇOĞU KEZ TEK TABAKA UYGULAMA İLE ÜST DÜZEY ESTETİK RESTORASYONLAR YAPMANIZA OLANAK SAĞLAR.

YENİ ASTERIA, TÜM DÜNYADA YILLARDIR BÜYÜK BEĞENİ İLE KULLANILAN VE 10 YILDIR THE DENTAL ADVISOR'DAN DÜNYANIN EN İYİ KOMPOZİTİ ÖDÜLÜNÜ ALMIŞ ESTELITE SIGMA QUICK'İN GENLERİNİ TAŞIR VE AYNI ÜST DÜZEY VE BENZERSİZ FİZİKSEL ÖZELLİKLER SUNAR.



UTS KODLARI

4548190109418	Estelite Asteria Şırınga A1B
4548190109425	Estelite Asteria Şırınga A2B
4548190109449	Estelite Asteria Şırınga A3.5B
4548190109432	Estelite Asteria Şırınga A3B
4548190109456	Estelite Asteria Şırınga A4B
4548190109319	Estelite Asteria Şırınga Ana Kit 7 Şırınga
4548190109463	Estelite Asteria Şırınga B3B
4548190109470	Estelite Asteria Şırınga BL
4548190109487	Estelite Asteria Şırınga NE
4548190109524	Estelite Asteria Şırınga OcE
4548190109517	Estelite Asteria Şırınga TE
4548190109494	Estelite Asteria Şırınga WE
4548190109500	Estelite Asteria Şırınga YE

Pratiklik, bu yeni kompozit için en doğru tanımdır. Yeni ASTERIA mine ve dentin katmanları arasında kromatik ve translusent eşleşmeleri mükemmel şekilde tanımlar ve çok yüksek estetik özellikleri sadece tek tabaka işlemlerle bile gerçekleştirebilir. Mine ve Gövde renkleri doğayı çok iyi kopyalayabilir: gövde tonları, kalınlıkları ile yarı saydamlığın derecesini modüle ederken, mine tonları doğal mine benzeri etkiler sağlar. Az sayıdaki ana renkler (7 adet gövde 5 adet mine) profesyonellerin estetik restorasyonlardaki tüm üst düzey isteklerini karşılayabilecek özelliktedir. Yeni ASTERIA size çok basit tekniklerle ve uygulamalarla çok kolay şekilde yüksek estetik restorasyonlar sağlar. En fazla 2 tabaka, çoğu kez tek tabakayla bile hem anterior hem posterior restorasyonlarda sonuca ulaşırsınız. Yeni ASTERIA size klinikte en üst düzey konfor sunar.

ESTELITE ASTERIA'daki doğal dişe benzeyen özelliklerden birisi de kırığa karşı direncidir. Bu direnç diş yüzeyinde oluşan küçük çatlakların kırığa dönüşmesine gösterilen direnç olarak tanımlanır. Genellikle, insan minesinin kırılma tokluğu 0.7 ~ 1.3 MPam1 / 2, insan dentininin kırılma tokluğu 2.7 ~ 3.1 MPam1 / 2'dir. ESTELITE ASTERIA'nın kırılma tokluğu 1.79 MPa / 2 dir.

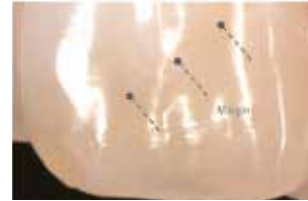

Gövde (Body) Renkleri



A1B

A2B

A4B

Mine (Enamel) Renkleri



NE

OcE

Natural Doğal Mine

Occlusal Oklüzal Mine



A3B

A3.5B

BL

B3B

Bleach Beyazlatma

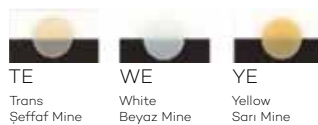

TE
Trans Şeffaf Mine

WE
White Beyaz Mine

YE
Yellow Sarı Mine

Set - Kutu İçeriği

- Estelite Asteria Şırınga Essential Kit
- 7 şırınga, 4 gr. (Renkler: A1B, A2B, A3B, A3.5B, A4B, NE, OcE)
- 1 klinik kitapçık

569 €
+KDV

Refil Kutu

- 1 Şırınga, 4 gr.

91 €
+KDV

—
YENİ ESTELITE ASTERIA
ÜSTÜN OPTİK TEKNOLOJİSİ
SAYESİNDE EN FAZLA İKİ,
ÇOĞU KEZ TEK TABAKA
UYGULAMA İLE
ÜST DÜZEY ESTETİK
RESTORASYONLAR
YAPMANIZA
OLANAK SAĞLAR.

Tek seansta ve sadece
'Tokuyama Estelite Asteria A2B'
kullanılarak restore edilmiştir.



ESTELITE SIGMA QUICK

Supra-nano Sferikal Doldurucu Dental Restoratif Malzeme

Endikasyonları

- Anterior ve posterior restorasyonlar
- Kompozit venerler
- Diyastema kapatma
- Kompozit / porselen tamiri

Refiller

- A1, A2, A3, A3.5, A4, A5, B1, B2, B3, B4, C1, C2, C3, OA1, OA2, OA3, OPA2, BW (Beyazlatma Beyazı), WE (Beyaz Mine), CE (Berrak Beyaz) renklerindeki 3,8 gr şırıngalar

Faydaları

- Hızlı kürlenme zamanı - halojen ışıkla 10 saniye ($\geq 400\text{mW/cm}^2$)
- Uzun çalışma zamanı - ortam ışığı altında 90 saniye (10,000 lx)
- Üstün parlatılabilirlik özelliği
- Parlaklığını uzun süre koruma
- Geniş renk tonu karşılama aralığı (Bukalemun Etkisi)
- Yüksek aşınma dayanımı
- Karşı dişi daha az yıpratma
- İyi radyo opasite
- Düşük polimerizasyon büzülmesi (%1,3)

1 adet Estelite Sigma Quick ile 20 Kavite Doldurabilirsiniz.



THE DENTAL ADVISOR SON 11 YILDIR EN İYİSİ

ESTELITE SIGMA QUICK DİYOR. ŞİMDİ SIRA SİZDE.

DENEYİN, İLK DOKUNUŞTA SİZ DE EN İYİSİ OLDUĞUNU GÖRECEKSİNİZ...



Renk Skalası	A1 A2 A3 A3.5 A4 A5 (Mine)	CE (Şeffaf Mine İnsizal)	OPA2 (Ekstra Yüksek Opak Maskeleme)
	B1 B2 B3 B4 (Mine)	OA1 OA2 OA3 (Dentin)	BW (Beyazlatılmış Diş Minesi) WE (Beyaz Mine)
	C1 C2 C3 (Mine)		

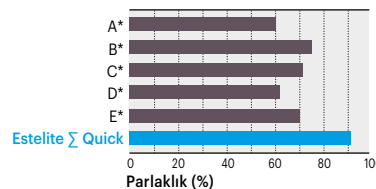
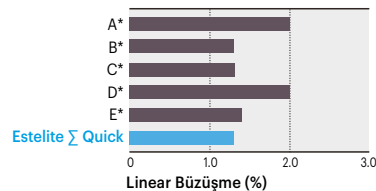
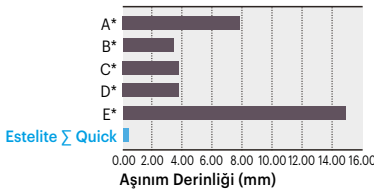
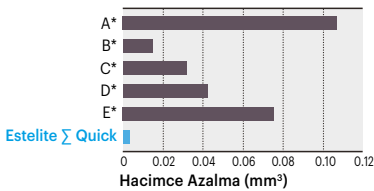

Kaynak: Tokuyama Dental R&D

BİR SANAT ESERİ
OLUŞTURMAK İÇİN 90
SANİYEYE KADAR VAKTİNİZ
VAR, IŞIK UYGULAMASI İÇİN
İSE SADECE 10 SANİYE.

BUKALEMUN ÖZELLİĞİ
OLAN YENİ SUBMİKRON
KOMPOZİT YAKIN
ZAMANDA TOKUYAMA'NIN
PATENTİNİ ALDIĞI RAP
(RADİKAL GÜÇLENDİRİLMİŞ
FOTOPOLİMERİZASYON
TEKNOLOJİSİ) OLARAK
ADLANDIRILAN YENİLİKÇİ BİR
BAŞLATICI SİSTEM SAYESİNDE
ÇALIŞMALARINIZ MÜKEMMEL
BİR BİÇİMDE GÜZELLEŞİYOR.

UTS KODLARI

4548190132041	Estelite Sigma Quick Syringe Intro Kit
4548190132263	Estelite Quick Şırınga OPA2
4548190132294	Estelite Quick Şırınga WE
4548190132270	Estelite Quick Şırınga CE
4548190132287	Estelite Quick Şırınga BW
4548190132102	Estelite Quick Şırınga A1
4548190132119	Estelite Quick Şırınga A2
4548190132126	Estelite Quick Şırınga A3
4548190132133	Estelite Quick Şırınga A3.5
4548190132140	Estelite Quick Şırınga A4
4548190132157	Estelite Quick Şırınga A5
4548190132164	Estelite Quick Şırınga B1
4548190132171	Estelite Quick Şırınga B2
4548190132188	Estelite Quick Şırınga B3
4548190132195	Estelite Quick Şırınga B4
4548190132201	Estelite Quick Şırınga C1
4548190132218	Estelite Quick Şırınga C2
4548190132225	Estelite Quick Şırınga C3
4548190132232	Estelite Quick Şırınga OA1
4548190132249	Estelite Quick Şırınga OA2
4548190132256	Estelite Quick Şırınga OA3

Estelite Σ Quick Refil

- 3,8 gr şırınga

44,5 €
+KDV

Estelite Σ Quick Syringe Intro Kit

- 6 ad. 3,8 gr şırınga, 1 mL Bond Force, skala ve aksesuarlar A1, A2, A3, A3.5, OA2, OPA2

266 €
+KDV

ESTELITE POSTERIOR QUICK

Endikasyonları

- Oklüzal yüzeyler dahil direk posterior restorasyonlar
- Porselen / kompozit tamiri

Faydaları

- RAP Teknolojisi
- Kısa ışınlama süresi (normal halojen ışıkla 10 saniye ($>=400mW/cm^2$))
- Optimal Çalışma Süresi (Reflektör ışığı altında 50 saniye (10,000lx))
- Mükemmel fiziki özellikler
- Mükemmel estetik (ışınlama öncesi ve sonrasında minimum Renk / şeffaflık değişimi)
- En uygun kullanım özellikleri (iyi doldurma, yapışkan olmama, kolay işlenebilirlik)



YENİLİK VE POSTERİOR REKONSTRÜKSİYONLARDA BİLE MÜKEMMEL ESTETİK SONUÇLAR İSTEYENLERE. TOKUYAMA DENTAL TARAFINDAN POSTERİOR RESTORASYONLAR İÇİN GELİŞTİRİLEN YENİ ESTELITE POSTERIOR QUICK KOMPOZİT AŞINMAYA KARŞI ÇOK DİRENÇLİDİR VE SINIF I VE SINIF II POSTERİOR KAVİTELER İÇİN İDEALLİĞİNİ KANITLAYAN MÜKEMMEL FİZİKİ ÖZELLİKLER SUNAR; ESTELITE POSTERIOR QUICK, KISA IŞINLAMA ZAMANI (10 SANİYE), IŞINLAMADAN ÖNCE & SONRA RENK DEĞİŞİMİ OLMAMASI GİBİ VE MÜKEMMEL İŞLENEBİLİRLİK ÖZELLİKLERİ İLE KARAKTERİZE EDİLMİŞTİR.

Tokuyama
Dental

UTS KODLARI

4548190129119	Estelite Posterior PA1
4548190129126	Estelite Posterior PA2
4548190129133	Estelite Posterior PA3
4548190129140	Estelite Posterior PCE

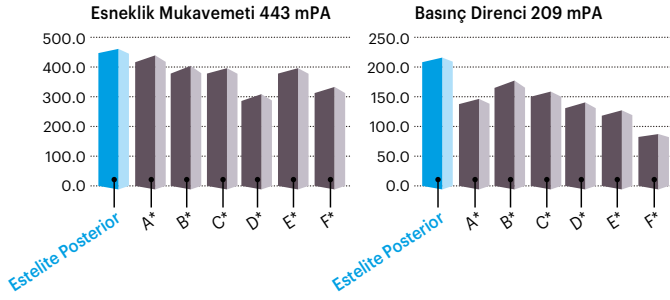

Kaynak: Tokuyama Dental R&D

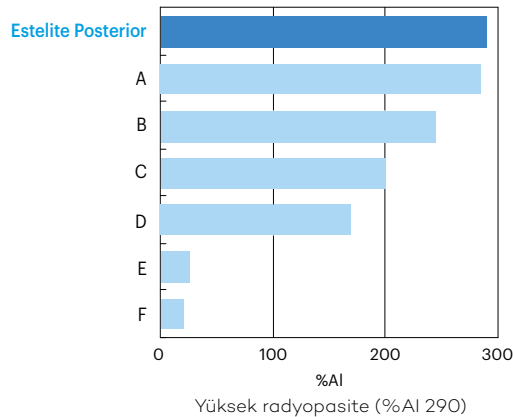

Kaynak: Tokuyama Dental R&D



Mevcut Renkler

- PA1, PA2, PA3, PCE (İnsizal)



Ürün İçeriği

- Şırınga, 4,2 g

44,5€
+KDV

ESTELITE BULK FILL FLOW

Endikasyonları

- Lateral-posterior kavite restorasyonları
- Klas I ve II kavite astarlama
- İndirek restorasyonlarda kavite tabanının astarlanması
- Undercutların elemine edilmesi
- Porselen ve kompozitlerin küçük tamirleri

Kolay

- 4mm'ye kadar tek seferde yığma.
- Hiçbir restorasyonda üzerini kapatmaya gerek yoktur.
- Çok kolay cilalama.

Estetik

- Çok etkin renk uyumu.
- Çok uzun süre stabil parlaklık.

Güvenilir

- Azaltılmış büzülme stresi.
- Kavite duvarlarına çok iyi adaptasyon.
- Yüksek aşınım direnci ve karşı dişi minimum aşındırma.

Supra-Nano Sferikal Doldurucu

- Mükemmel cila. Uzun süre stabil parlaklık.
- Yüksek fiziksel ve mekanik performans.

Yeni Patentli Kenarsız Doldurucu Teknolojisi

- Küresel prepolimerize Supra-Nano doldurucu.
- Azaltılmış stres. Azaltılmış polimerizasyon büzülmesi.



Koompül Set



Şiringa

BÜZÜLME STRESİNİ
ELEMİNE EDEN TEK
TABAKA AKIŞKAN
TEKNOLOJİ

ESTETİK
RESTORASYONLARINIZ
İÇİN GEREKLİ
OLAN KAVİTE
KONFIGURASYONLARINDA
SİTRESİ ORTADAN
KALDIRAN AKIŞKAN BULK
KOMPOZİT SONUNDA
SİZLERLE.

DENTAL
RESTORASYONLAR İÇİN
REZİN KOMPOZİT!

UTS KODLARI

4548190127023	Estelite Bulk Fill Flow Şiringa A1
4548190127030	Estelite Bulk Fill Flow Şiringa A2
4548190127047	Estelite Bulk Fill Flow Şiringa A3
4548190127016	Estelite Bulk Fill Flow Şiringa B1
4548190127009	Estelite Bulk Fill Flow Şiringa U
4548190127245	Estelite Bulk Fill Flow Plt Kompül A3
4548190127207	Estelite Bulk Fill Flow Plt Kompül U
4548190127221	Estelite Bulk Fill Flow Plt Kompül A1
4548190127238	Estelite Bulk Fill Flow Plt Kompül A2
4548190127214	Estelite Bulk Fill Flow Plt Kompül B1

4MM'LİK KALIN TABAKADA BÜZÜLME STRESİ ÖLÇÜMÜ

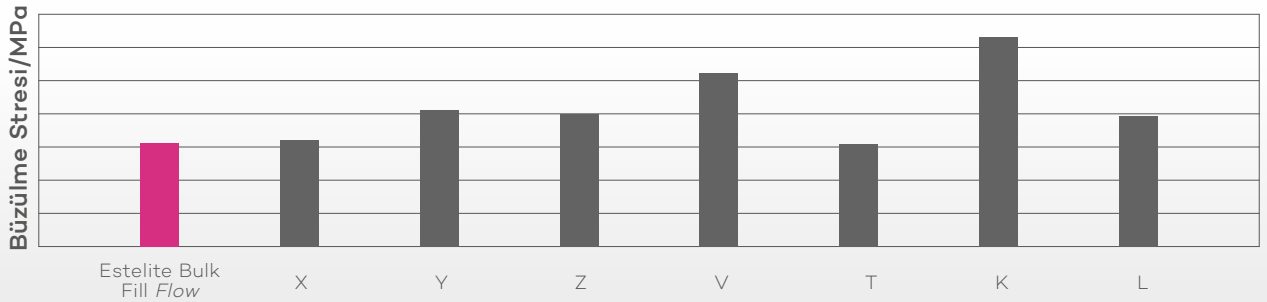

Düşük büzülme stresi ve yüksek radyopasite (%170).

Yüksek aşınım direnci ve karşı dişi minimum aşındırma özellikleriyle bu yeni ürünü zirveye taşıyor.

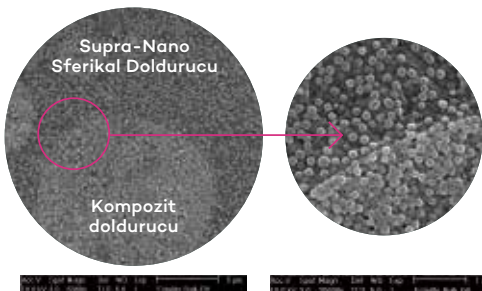

Mevcut Renkler

- A1, A2, A3, B1, U

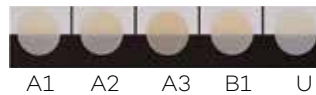

Ürün İçeriği

- 3 g'lık ekonomik şiringa

61,1€
+KDV

Ürün İçeriği

- 20 adet 0,20gr'lık koompül set

95,2€
+KDV

PALFIQUE ESTELITE PASTE

Mükemmel ve Uzun Süre Stabil Cila

Patentli Supra-Nano Sferikal doldurucular sayesinde çok basit ve kolay cila sonrası bile uzun süre stabil parlaklık elde edilir.

Mükemmel aşınım direnci ile birlikte Palfique Estelite Paste aynı zamanda karşıt dişi de minimum seviyede aşındırır.

Mükemmel Renk Uyumu

Sadece 4 ana renk (A1, A2, A3, A3.5) ve 2 opak renk (OA2, OA3) ile son derece estetik ve doğal restorasyonlar yapabilirsiniz. Eşsiz doldurucu teknolojisi sayesinde mükemmel bir renk uyumu elde edersiniz.



ESTETİK
RESTORASYONLARIN
EN KOLAY VE
EKONOMİK YOLU

PATENTLİ SUPRA-NANO
SFERİKAL DOLDURUCU
SADECE TOKUYAMA'NIN
MUCİDİ OLDUĞU
SUPRA NANO SFERİKAL
DOLDURUCULAR PATENTLİ
SOL-GEL TEKNİĞİ İLE TEK
TEK, YUVARLAK VE TAMAMI
0,2 MİKRON OLARAK
ÜRETİLİR. ADETA İNCİ
TANELERİNE BENZEYEN BU
DOLDURUCULARDAN
1 ŞIRINGA PALFIQUE
ESTELITE TÜP İÇERİSİNDE
YAKLAŞIK 30 MİLYAR ADET
VARDIR.

YÜZEY GÖRÜNTÜSÜ



Diğer markaların düzensiz doldurucu yapısı

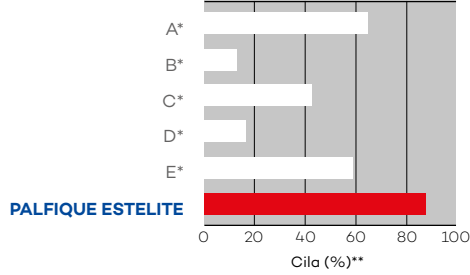

Dr. Suelo Saitou'nun izniyle

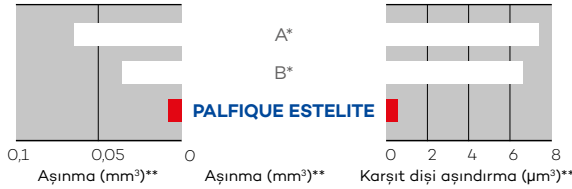

*Tokuyama Dental'nin tescilli ticari markası değildir.

**Kaynak: Tokuya Dental R&D

Mevcut Renkler



UTS KODLARI	
4548190113538	PF Estelite Paste Syringe A1
4548190113545	PF Estelite Paste Syringe A2
4548190113552	PF Estelite Paste Syringe A3
4548190113569	PF Estelite Paste Syringe A3.5
4548190113576	PF Estelite Paste Syringe B2
4548190113583	PF Estelite Paste Syringe C2
4548190113590	PF Estelite Paste Syringe Inc.
4548190113606	PF Estelite Paste Syringe OA2
4548190113613	PF Estelite Paste Syringe OA3



FİZİKSEL ÖZELLİKLER

Esneleme Gücü (MPa)	115
Esneklik Modülü (GPa)	9.8
Basınç Mukavemeti (MPa)	368
Büzülme (%)	1.3
Radyopasite (%A1)	190

Kaynak: Tokuya Dental R&D

Ürün İçeriği

- 1 adet 3.8 gr şiringa



ESTELITE UNIVERSAL FLOW

SUPER LOW

Endikasyonları

- Sınıf V küçük oyukların restorasyonu
- Süt dişlerinin restorasyonu
- Braketlerin yapıştırılması
- İmplantların oklüzel örtümü.
- Rezin/ porselen venerlerin onarımı
- Vener ve inley simantasyonu
- Splintleme (+ fiber)
- Kompozitlerde küçük kırıkların onarımı

Faydaları

- Konservatif diş hekimliğinde geniş kullanım alanı ve uygulama
- %70 ağırlıkça submikron doldurucu
- Geniş renk eşleştirme aralığı "Bukalemun etkisi"
- Kürlenmeden sonra minimum renk değişimi



MEDIUM

Endikasyonları

- Sınıf I, II ve III küçük oyukların restorasyonu
- Fissurotomi sonrası Küçük Sınıf I oyukların / restorasyonun sızdırmazlığı
- Sınıf V kavitelesinin restorasyonu
- Direk restorasyonlar için kavite astarı
- İndirekt restorasyonlar için kavite tabanı (undercutların bloklanması)
- Toplam ağırlıkça doldurucusu % 71

Faydaları

- Ara viskozite akışkan kompozit, tiksotropik
- Hızlı kürlenme süresi: 10 saniye
- Yüksek cilalanabilirlik
- 11 renkte mevcuttur (bunların 3 ü opak)
- Uzun çalışma süresi



HIGH

Endikasyonları

- Direk anterior ve posterior restorasyonlar (özellikle küçük yüzeysel boşluklar için)
- Sınıf I ve II boşluklarda astar
- Undercutların elemine edilmesi (indirekt teknik)
- Rezin / porselen venerlerin onarımı
- Küçük kompozit kırıkları onarımı
- Venerlerin simantasyonu
- İmplantların oklüzel örtümü

Faydaları

- RAP Teknolojisi
- Kısa kürlenme süresi (normal halojen ışığı ile 10 sn = 400mW / cm²)
- Optimal Çalışma Süresi (reflektör ışık altında 90 saniye)
- Yüksek radyopasite
- Üstün estetik özellikler (kürlenme öncesi ve sonrası renk değişimi olmaz)
- Optimum manipülasyon (kavite astarı için ideal akışkanlık)
- Genişletilmiş çalışma süresi



YENİ AKIŞKAN SERİSİ İLE
TÜM KLİNİK İHTİYAÇLARINIZI
KARŞILAYIN.
ÜÇ FARKLI VİSKOZİTE
SEÇENEĞİ: ÇOK DÜŞÜK,
ORTA, YÜKSEK

ÇOK GENİŞ VE DOĞAL RENK
EŞLEŞMESİ
ESTELITE UNIVERSAL FLOW
ESAS OLARAK MÜKEMMEL
RENK EŞLEŞMESİ VE
KAMELYON ETKİSİYLE SINIRLI
SAYIDA HATTA TEK RENKLE
RESTORASYONUNUZU
TAMAMLAMANIZA OLANAK
SAĞLAR.

UTS KODLARI

4548190138005	Estelite Flow Şrg. High L-Syr A1
4548190138012	Estelite Flow Şrg. High L-Syr A2
4548190138029	Estelite Flow Şrg. High L-Syr A3
4548190138036	Estelite Flow Şrg. High L-Syr A3.5
4548190138043	Estelite Flow Şrg. High L-Syr OPA2
4548190138050	Estelite Flow Şrg. High L-Syr OPA3
4548190138067	Estelite Flow Şrg. High L-Syr OPA4
4548190138074	Estelite Flow Şrg. Medium L-Syr A1
4548190138081	Estelite Flow Şrg. Medium L-Syr A2
4548190138098	Estelite Flow Şrg. Medium L-Syr A3
4548190138104	Estelite Flow Şrg. Medium L-Syr A3.5
4548190138111	Estelite Flow Şrg. Medium L-Syr A4
4548190138128	Estelite Flow Şrg. Medium L-Syr A5
4548190138135	Estelite Flow Şrg. Medium L-Syr B3
4548190138180	Estelite Flow Şrg. Medium L-Syr BW
4548190138173	Estelite Flow Şrg. Medium L-Syr CE
4548190138142	Estelite Flow Şrg. Medium L-Syr OPA2
4548190138159	Estelite Flow Şrg. Medium L-Syr OPA3
4548190138166	Estelite Flow Şrg. Medium L-Syr OPA4
4548190136407	Estelite Flow Şrg. Medium Syr A1
4548190136414	Estelite Flow Şrg. Medium Syr A2
4548190136421	Estelite Flow Şrg. Medium Syr A3
4548190136438	Estelite Flow Şrg. Medium Syr A3.5
4548190136445	Estelite Flow Şrg. Medium Syr A4
4548190136452	Estelite Flow Şrg. Medium Syr A5
4548190136469	Estelite Flow Şrg. Medium Syr B3
4548190136513	Estelite Flow Şrg. Medium Syr BW
4548190136506	Estelite Flow Şrg. Medium Syr CE
4548190136476	Estelite Flow Şrg. Medium Syr OPA2
4548190136483	Estelite Flow Şrg. Medium Syr OPA3
4548190136490	Estelite Flow Şrg. Medium Syr OPA4
4548190138197	Estelite Flow Şrg. SuperLow L-Syr A1
4548190138203	Estelite Flow Şrg. SuperLow L-Syr A2
4548190138210	Estelite Flow Şrg. SuperLow L-Syr A3
4548190138227	Estelite Flow Şrg. SuperLow L-Syr A3.5
4548190138234	Estelite Flow Şrg. SuperLow L-Syr A4
4548190138241	Estelite Flow Şrg. SuperLow L-Syr A5

ESTELITE UNIVERSAL FLOW

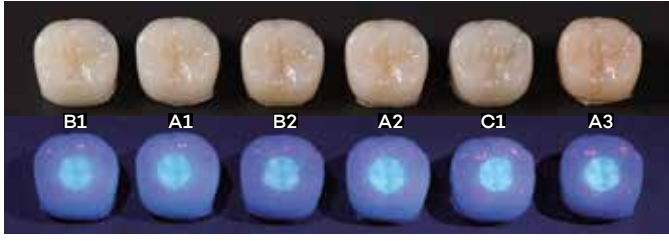

ESTELITE UNIVERSAL FLOW A2 renk, 4 mm çapında ve 2 mm derinliğinde bir boşluk oluşturduktan sonra her yapay dişin (B1, A1, B2, A2, C1, A3) içine dolduruluyor ve sonrasında siyah ışık kullanılarak dolguları görebiliyoruz. Bu bize ürünün mükemmel renk uyumunu anlatıyor.



Kompzait Aşınması ve Karşit Diş Aşınımı

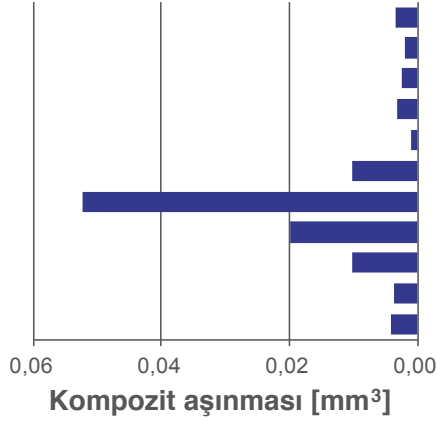

Kaynak: Tokuyama Dental R&D

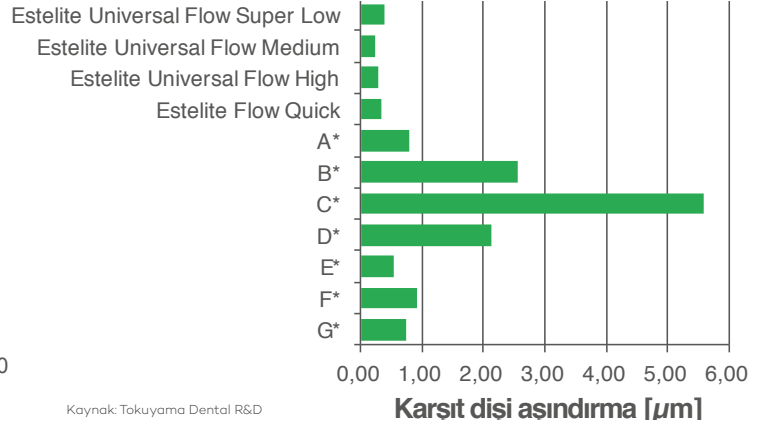

SUPER LOW

Refiller

Estelite Universal Flow SUPER LOW
- 3.0g şırınga
- 10 uç

3.0g Ürün Fiyatı

52€
+KDV

Mevcut Renkler

- A1, A2, A3, A3.5, A4, A5

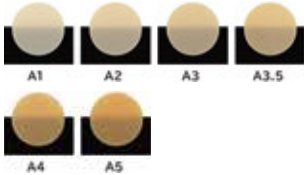

MEDIUM

Refiller

Estelite Universal Flow MEDIUM
- 1.7g şırınga - 6 uç
- 3.0g şırınga - 10 uç

1.7g Ürün Fiyatı

30.2€
+KDV

3.0g Ürün Fiyatı

52€
+KDV

Mevcut Renkler

- CE, BW, A1, A2, A3, A3.5, A4, A5, B3, OPA2, OPA3, OPA4

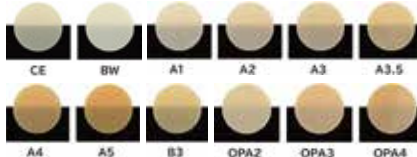

HIGH

Refiller

Estelite Universal Flow HIGH
- 3.0g şırınga
- 10 uç

3.0g Ürün Fiyatı

52€
+KDV

Mevcut Renkler

- A1, A2, A3, A3.5, OPA2, OPA3, OPA4

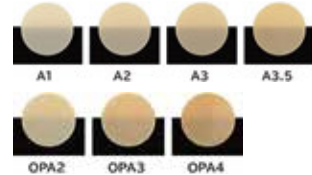



BORA KORKUT
ESTHETIC & RESTORATIVE DENTISTRY

ESSENTIAL KIT

Tokuyama
Dental



391€
+KDV

Set içeriği



1 adet
4 gr Omnicroma



1 adet
3 gr Omnicroma
Blocker Flow



1 adet
4 gr Asteria
A2B



1 adet
4 gr Asteria
NE



1 adet
4 gr Asteria
A1B

ESTELITE COLOR

Endikasyonları

- Doğrudan ve dolaylı reçine restorasyonlarının bireyselleştirilmiş renk karakterizasyonları
- Renk bozulmasının maskelenmesi

Faydaları

- 13 renkte mevcuttur
- Düşük viskoziteli, ışıkla sertleştirilmiş renk tonu
- Her marka reçine kompozit ile çalışır

Renklerin farklı aralıkları, kesici dişler, yaşlanmış veya yıpranmış dişler, yüksek renk tonlu dişler, ilaçla renk değiştirmiş dişler (örneğin tetrasiklinlerin etkisi gibi) ve kırık restorasyonların onarımı gibi özel ihtiyaçları karşılar. elde edebileceklerinden daha az şeyle tatmin olmayan, daha zorlayıcı profesyoneller için mükemmel bir tamamlayıcıdır.



İŞIKTA SERTLEŞEN
KARAKTERİZASYON
MATERYALİ

ESTELİTE COLOR BAŞ
YAPITINIZA KARAKTER
KATAR VE DİŞİN
GENEL ESTETİĞİNİ
MÜKEMMELLEŞTİRİR. 13
RENGİ MEVCUTTUR: 4 ADETİ
ESTETİK İHTİYAÇLARIN
TÜMÜNÜ KARŞILAMAK İÇİN
OPAKTIR VE DİĞER 9 RENGİ
FARKLI RENKLERDEDİR.

UTS KODLARI

4548190108428	Estelite Color Beyaz
4548190108534	Estelite Color Düşük Mat Krom
4548190108459	Estelite Color Gri
4548190108480	Estelite Color Kırmızı
4548190108473	Estelite Color Koyu Kahve
4548190108466	Estelite Color Koyu Sarı
4548190108497	Estelite Color Lavanta
4548190108503	Estelite Color Mat Pembe
4548190108527	Estelite Color Orta Mat Krom
4548190108442	Estelite Color Sarı
4548190108411	Estelite Color Temiz
4548190108510	Estelite Color Yüksek Mat Krom



Mevcut Renkler

- Mavi
- Gri
- Lavanta
- Toprak Sarısı
- Koyu Kahve
- Beyaz
- Sarı
- Kırmızı
- Şeffaf

Opaklar

- Opak Pembe
- Düşük Kroma Opak
- Orta Kroma Opak
- Yüksek Kroma Opak



Ürün İçeriği

- Şırınga, 0,9 g

99€
+KDV

SHIELD FORCE PLUS

Endikasyonları

- Yüksek hassasiyetli dentin tedavisinde
- Açık servikal dentinin aşınmasında ve erozyonun azaltılmasında
- Direk ve indirek restorasyonlarda, diş preperasyonundan sonra diş hassasiyetinin azaltılması ve/veya engellenmesinde



Faydaları

- Hızlı ağrı giderimi! Shield Force Plus uygulandıktan hemen sonra yüksek hassasiyeti azaltır.
- Uzun ömürlülük! İnce fakat uzun ömürlü örtü ve reçine tabakası hassasiyeti uzun dönemde azaltır/önler.
- Kolay kullanım! Aynı bonding ajanı gibi (Bond Force) sadece bir uygulama, yıkama veya ovalama gerektirmez.
- Shield Force Plus zarar görmüş alana uygulandığında, 3D-SR monomeri ve dişin kalsiyumu reaksiyona girer ardından reaksiyon ürünü dentin tübülleri ve kaplanmış yüzeyde toplanır.
- Çözücü ve su, hava ile yüzeyde ince bir tabaka oluşur. Bu aşamada dentin tübülleri örtülmüştür ve yüksek hassasiyet azaltılmıştır.
- Işlandıktan sonra dentin tübüllerindeki reaksiyon ürünleri ve kaplanmış yüzeydeki ince tabaka birbirine bağlanır ve polimerize olarak uzun ömürlü polimerize olmuş tabaka oluşur.



TOKUYAMA SHIELD FORCE PLUS'ı uygulayın ve 10 saniye bekleyin



Zayıf hava tutun - 5 sn.
Güçlü hava tutun - +5 sn.



Işınlayın +10 sn.

“İKİLİ BLOK” MEKANİZMASI İLE HİPERHASSAS DENTİN TEDAVİSİNDE KORUYUCU SEALANT

UTS KODLARI

4548190151127	Shield Force Plus Kit
4548190151424	Shield Force Plus Mini Kit

Rezın katmanları ile kapatılmıştır

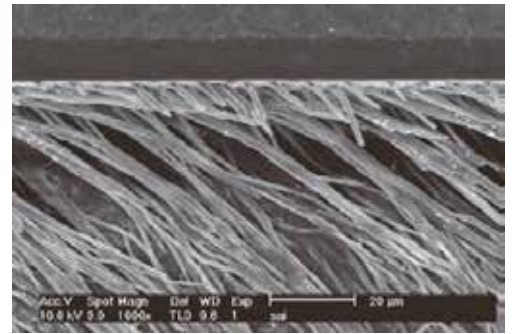
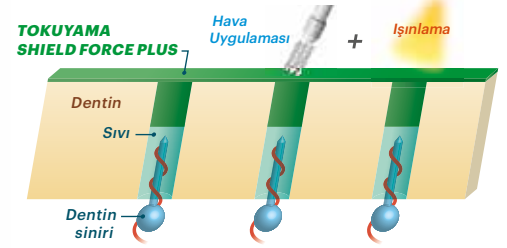

Gözlem: TOKUYAMA SHIELD FORCE PLUS dentin reçine etiketleri ile tedavi.

Ürün içeriği

- 1 şişe, 3 mL Shield Force Plus
- 25 aplikatör
- 1 gode

88€
+KDV

Yeni IŞIKSIZ Universal Bond II

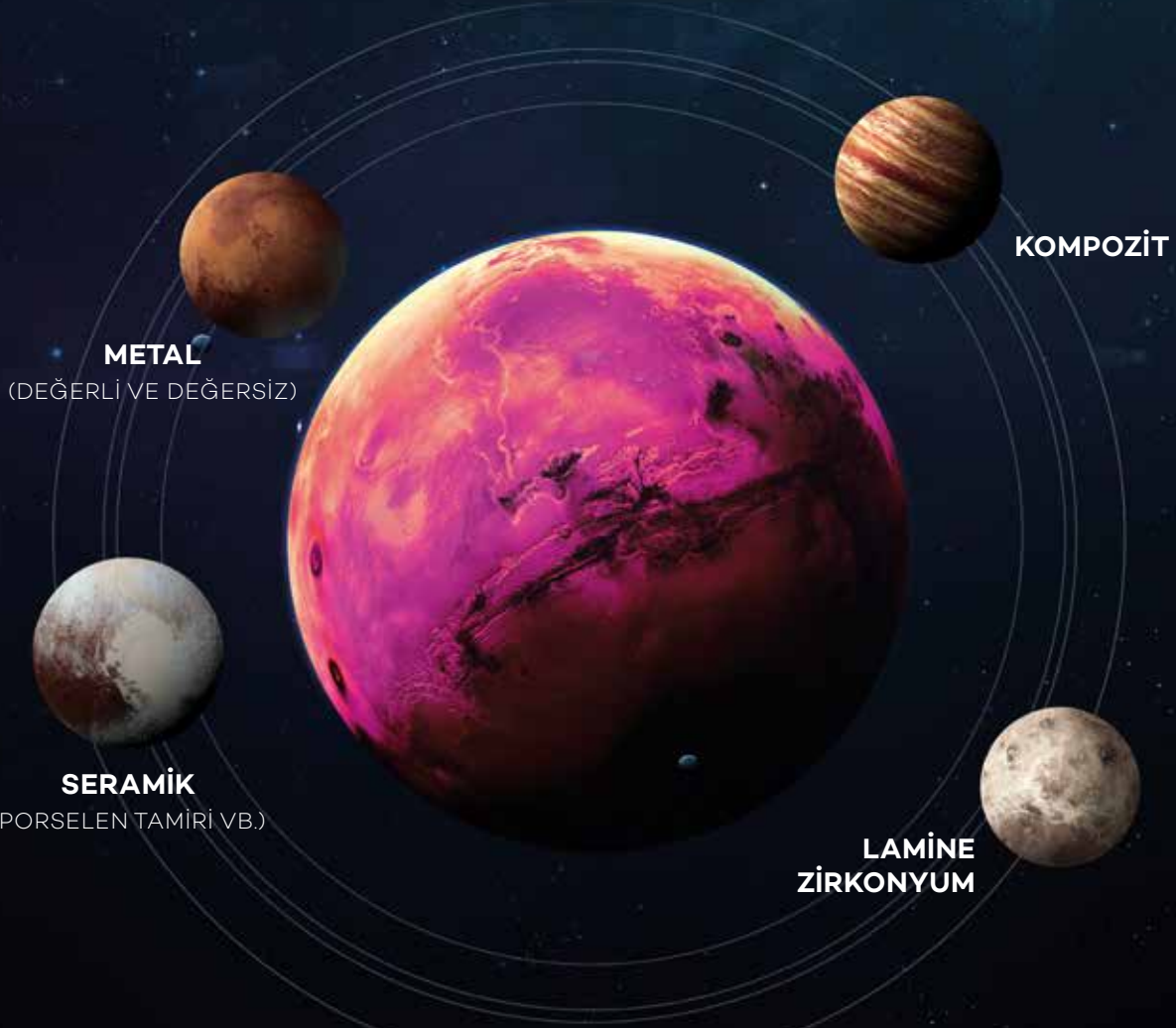

TÜM MATERYALLER VE RESTORASYONLAR İÇİN EKSTRA BİR PRİMERE İHTİYAÇ DUYMAYAN UNIVERSAL BOND II

- BoSE teknolojisi sayesinde IŞIK uygulamasına gerek yok!
- Direk-indirek kompozit, metal, zirkonya, seramik, akrilik ve diğer bütün yüzeylerde ekstra primere ihtiyaç duymadan kendi başına kullanılabilme
- Total etch, self etch ve selective etch teknikleriyle kullanılabilme
- Kolay uygulama prosedürü
- Yüksek bağlanma kuvveti ve güvenilir tutunma

Son zamanlarda, "Universal" tip ürünler, adeziv malzemesi pazarında yaygın olarak kullanılmaktadır, çünkü bunların işlenmesi kolaydır. "Universal" tanımı standartlaştırılmamış olsa da, THE DENTAL ADVISOR Universal Bondlar için aşağıdaki üç gereksinimi listelemektedir.

1. Farklı aşındırma teknikleriyle uyumluluk: total etch, self etch ve selective etch
2. Aynı bir aktivatör kullanmadan tüm dual veya self cure malzemelerde uyumluluk.
3. Silika Bazlı ve/veya Zirkon esaslı metalik restorasyonlar için astar olarak kullanabilme.

Tokuyama Universal Bond II, yukarıda belirtilen üç şartın tümünü karşılama başarısını göstermektedir.

THE DENTAL
ADVISOR

UNIVERSAL BOND II

Endikasyonları

- Diş yüzeylerinde (mine ve dentin) yüksek adezyon.
- Protez malzemelerde yüksek adezyon.

Set - Kutu içeriği

- Universal Bond A (5.0 ml)
- Universal Bond B (5.0 ml)
- 1 x karıştırma godesi
- 5 x tek kullanımlık gode
- 25 x tek kullanımlık aplikatör

Özellikler

- SELF-CURED: Işıklı sertleştirme gerektirmez.
- Uygulama sonrası beklemeniz gerekmez.
- Aktivatör veya primer gerektirmez.
- Seramik, zirkon ve metal protez malzemelerle uyumlu.
- Işıklı ve self-curing ve dual-curing kompozit malzemelerle uyumlu.
- Etching teknikleri ile uyumlu.



DOĞRUDAN VE DOLAYLI RESTORASYONLARDA KULLANILAN MALZEMELERLE UYUMLU HIZLI VE KOLAY ÜÇ ADIMDA, ÇEŞİTLİ DENTAL MATERYALLERİ BAĞLAYAN TEK SELF-CURE UNİVERSAL ADEZİV. IŞIKLA SERTLEŞTİRMEYE (LİGHT-CURE) İHTİYAÇ DUYMADAN, YÜZEYİ HAZIRLAYIN, TAMAMLAYICI PRİMERLERİ VE AKTİVATÖRLERİ KULLANIN VEYA AŞAMALAR ARASINDA BEKLEYİN.

141€
+KDV

ÖNCEKİ NESİL TOKUYAMA UNIVERSAL BOND'dan Farkı

Saklama koşulu

- Oda sıcaklığında saklanabilir (0 - 25°C / 32 - 77°F). Buzdolabında saklama gerektirmez.

Bond B'nin hacmi azaltıldı

- Tokuyama Universal Bond II'nin Bond B hacmi 4ml'dir (Tokuyama UNIVERSAL BOND için 5ml).
- Bir damlanın hacmi "Bond A: Bond B = 1: 0.8" olarak ayarlanmıştır.

Renk Değişimi

- Sıvının doğru ve etkili karıştığı gözle görülür biçimde doğrulanabilir.



BoSE Technology, "platform" için anahtar teknolojidir ve "Işıklı sertleştirme (light-cure)" gerektirmez.

MDP Monomer ilave edilmiştir.

3D-SR monomer (Tokuyama patentli), dentinin kalsiyum iyonları ile üç boyutlu çapraz bağlanma meydana getirir. Diğer monomerlerle kopolimerleşen benzersiz SR monomer teknolojimiz sayesinde yüksek adeziv kuvveti elde ettik.

10-MDP, 3D-SR monomerinin bir parçası olarak kullanılmıştır ve dişte adeziv tabaka oluşumuna katkıda bulunur.

Ayrıca dişin yanı sıra değerli olmayan metal ve zirkon adezivine de katkı sağlar.

MTU-6'nın tiourasil grubundaki sülfür atomu, değerli metalle (kovalent bağ) ile etkileşime girer ve ayrıca metakril grubu, dentalcurable malzemelerdeki monomerlerle kopolimerize olur.

Yeni silan birleştirme ajanı **y-MPTES**, geleneksel olana göre (y-MPS), şişede daha stabildir, adezyon etkisi uzun süre devam eder.

BOND FORCE II

Endikasyonları

- Işınli veya dual cure kompozit materyalinin aşağıdaki durumlarda bondinginde:
 - Kesilmiş/kesilmemiş mine ve dentin
 - Kırık porselen / kompozit tamirinde

Faydaları

- Basit ve hızlı uygulama
- Üstün tutunma kuvveti
- Kesilmiş/kesilmemiş mine dentin için tasarlanmıştır
- Sadece 1 uygulama yeterlidir
- Asitleme yok, yıkama yok
- Flor salgılar
- İnce film tabakasına sahiptir (8µm)
- Tekniğe daha az duyarlıdır
- Özel konteyner teknolojisi sayesinde 5mL ile 320 uygulama



TOKUYAMA BOND FORCE
TEK KOMPONENTLİ,
KENDİNDEN ASİTLİ,
YÜKSEK SEVİYEDE
FLOR SALGILAYAN BİR
7. JENERASYON ADEZİV
MATERYALİDİR. SR
(KENDİNDEN GÜÇLENEN)
PATENTLİ MONOMERİ İLE
BOND FORCE DİŞLE ÜÇ
BOYUTLU (3D) BİR AĞ
OLUŞTURARAK MİNE
VE DENTİNE GÜÇLÜ
VE UZUN ÖMÜRLÜ BİR
TUTUNMA GELİŞTİRİR.

UTS KODLARI

4548190149032 | Tokuyama Bond Force II Kit

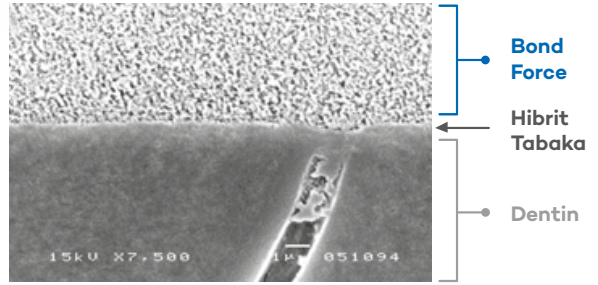

Uygulama Prof. Tagami (Tokyo Medikal ve Dental Üniversitesi)



BOND FORCE'yi uygulayın



Ardından 20 saniye bırakın



5 sn. Zayıf hava tutun



Işınlayın

- Buzdolabında saklamaya gerek yoktur ve 25 derece oda sıcaklığında saklanabilir
- Ph derecesi 2,8 e ulaşmıştır
- Uygulaması çok kısadır: 20 saniye uygula, 5 saniye zayıf hava tut, 10 saniye ışıkla, işlem tamam!

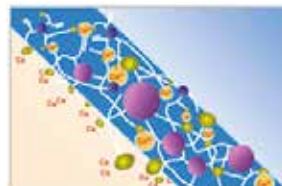
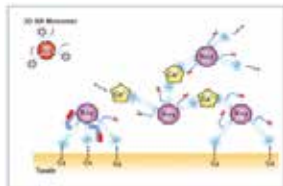

2 Yıl İçerisinde Dentine Tutunma Gücü Tablosu

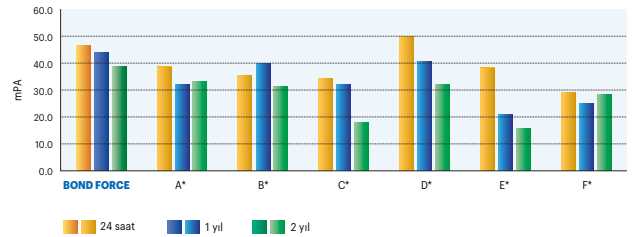

* Kaynak: Dr. Rick Walter, Chapel Hill, Güney Carolina

Set - Kutu İçeriği

- 1 adet Bond Force Şişe, 5mL
- 1 gode
- 50 uygulama ucu

77€
+KDV

Refil Kutu

- 1 adet Bond Force Şişe, 5mL

69,8€
+KDV

BOND FORCE II PEN



BOND FORCE KALEM



Diş Yüzeyine Tutunma Gücü (mPA)

	Mine	Dentin
BOND FORCE	32	28
A	28	23
B	28	28
C	25	18
D	21	29
E	20	20
F	19	23
G	18	22

Kaynak: The Dental Advisor

TOKUYAMA BOND FORCE TEK KOMPONENTLİ, KENDİNDEN ASİTLİ, YÜKSEK SEVİYEDE FLOR SALGILAYAN BİR 7. JENERASYON ADEZİV MATERYALİDİR. SR (KENDİNDEN GÜÇLENEN) PATENTLİ MONOMERİ İLE BOND FORCE DİŞE ÜÇ BOYUTLU (3D) BİR AĞ OLUŞTURARAK MİNE VE DENTİNE GÜÇLÜ VE UZUN ÖMÜRLÜ BİR TUTUNMA SAĞLAR.

UTS KODLARI

4548190149681 | Tokuyama Bond Force II Kalem Kiti

Bonding Agent	TOKUYAMA BOND FORCE		X Marka	Y Marka	Z Marka
	Kalem	Şişe	Şişe	Şişe	Şişe
mL or g / Şişe	2mL	5mL	5mL	5mL	6g
mg / 1 damla	10.5mg	15.6mg	18.7mg	31.2mg	24.6mg
Muhtemel damla sayısı	190 damla	320 damla	239 damla	145 damla	244 damla

Kaynak: Tokuyama Dental R&D

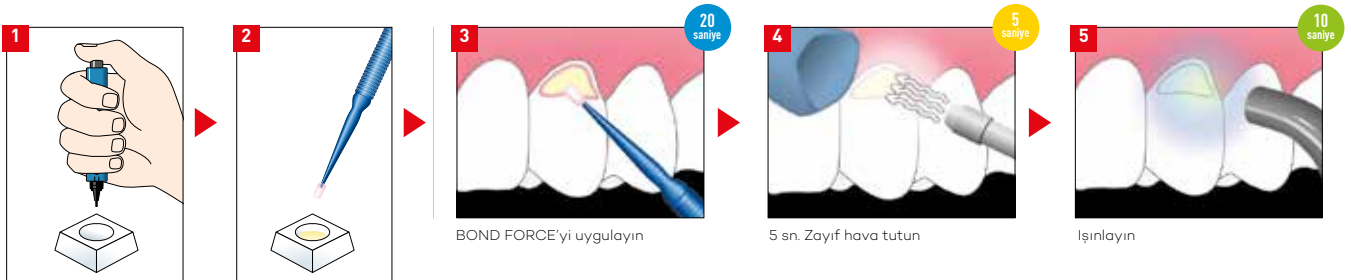

Tuşa 2-3 kere basın

Aplikatörü kullanın

BOND FORCE'yi uygulayın

5 sn. Zayıf hava tutun

İşinlayın

Bond Force Pen özel konteyner teknolojisi sayesinde 2mL ile 190 uygulama yapar. Bu neredeyse 5mL'lik şişe bondiglerin uyguladıkları adetle eşdeğerdir.

Set - Kalem içeriği

- 1 adet Bond Force Kalem, 2mL
- 1 gode
- 5 uygulama ucu

71€ +KDV

- Ekonomik • Güçlü
- Uzun Ömürlü • Bol Ödüllü



**BOND
FORCE II**

Tokuyama
Dental



ESTECEM II

Endikasyonları

- Cam veya Oksit Seramiklerden (Porselen, Zirkonyum ve Alüminyum) üretilmiş tüm kron, köprü inley onleylerin yapıştırılması ve aynı zamanda değerli ve değerli metallere ile inorganik dolurucu içeren rezin materyallerin (kompozit rezinler) yapıştırılmasında kullanılır.
- Kırılmış porselen fasetlerin tamiri ve tüm seramik restorasyonlar
- Venerlerin yapıştırılması
- Kron ve köprülerin yapıştırılması
- Metal veya rezin korların yapıştırılması, metal veya cam fiber postların yapıştırılması

Karakteristik Özellikleri

- Kolay Adezyon
- Güvenilir Adezyon
- Üstün Estetik Özellikler



Basit ve Çok Yönlü Prosedür Güvenilir Yapışma Üstün Estetik

- Yeni Tokuyama Universal Bond Estecem II'nin tüm diş ve protezik yüzeylere ayrı primer gerektirmeden tutunmasını sağlar.
- Estecem II bir önceki versiyon Estecem I'in tüm özelliklerini devam ettirir.



Renk Seçenekleri

- **UNIVERSAL:** Diş rengindedir. Anterior Estetik Restorasyonlar için idealdir ve genellikle geniş renk eşleşmesi sunar. Universal renk Kit'e dahildir.
- **ŞEFFAF:** Renksiz ve saydamdır. Altta yatan diş renginin renk gereksinimlerinin çoğunu sağlayan Estetik Kron ve Veneerler için uygundur.
- **KAHVERENGİ:** Dentin rengindedir. Seramik veya kompozit rezin kronlar için uygundur.
- **BEYAZ-OPAK:** Yüksek opaktır. Venerler ve alttaki rengin maskelenmesini gerektiren diğer durumlar için uygundur.

ESTECEM II DUAL-KÜR
(IŞIKLA VEYA KENDİNDEN
KÜRLENEN), RAYOOPAK
ADEZİV REZİN SİMANDIR.
DİŞ VE PROTEZİK
MATERYALE ÇOK İYİ
ADEZİV ÖZELLİKLER
GÖSTERİR.
MÜKEMMEL
MANİPÜLASYON VE
ESTETİK SUNAR.

UTS KODLARI

4548190161454	Estecem II Kit Universal Resin Siman Set
4548190161751	Estecem II Paste Brown
4548190161652	Estecem II Paste Clear
4548190161553	Estecem II Paste Universal
4548190161850	Estecem II Paste White Opaque



Set - Kutu İçeriği

- Paste Universal (94g)
- Universal Bond A (5.0ml)
- Universal Bond B (5.0ml)
- 5 x Mini Karıştırma Uçları
- 5 x Karıştırma uçları için nozül
- 15 x Siman karıştırma uçları
- 25 x Tek kullanımlık aplikatör
- 5 x Tek kullanımlık gode
- 1 x Karıştırma yüzeyi

255 €
+KDV

Refil Ürün İçeriği

- Paste Universal (94g)

127 €
+KDV

REBASE II



Endikasyonları

- Düşük ısıda sertleşen ve hareketli bir protezde istenilen bütün fonksiyonel parametrelere imkan tanıyan (kararlılık, sentrik oklüzyon, sentril ilişki), kokusuz bir rezine ihtiyaç duyulan direk beslemeler için.

Faydaları

- Sadece 4,3 dakikada tamamen sertleşir
- Isı oluşturmaz (Maksimum ısı 38°C)
- Mükemmel uygulama kolaylığı sağlar
- 4/5 yıllık bir periyotta ağızda kalır
- Mükemmel adaptasyon ve harika kullanım sağlar



KENDİNE ÖZGÜ
SERT BESLEME
MATERYALİ

YENİ, KOLTUKTA DAİMİ
DİREK SERT PROTEZ
BESLEME MATERYALİ

UTS KODLARI

4548190205059 | Rebase II Kit Hızlı Açık Pembe

Set - Ürün İçeriği

- Toz 80g
- Likit 50 mL
- Adhesive 15mL
- Rezin sertleştirici 48g
- Aksesuarlar

142€
+KDV

SOFRELINER TOUGH S

Endikasyonları

- Öncesinde çekim yapılan protezlerde ve implant cerrahisinde uzun süreli doku iyileştirici olarak düşünülmüş yeni ekstra yumuşak rezin.

Faydaları

- Normal yumuşak besleme addelerinden %40'a kadar daha yumuşak.
- Akışmadan uygun kalınlık elde etmeyi sağlayan en uygun kıvam.
- İmplant sonrası ve çekim sonrası uygulamalar için uygundur.
- Kullanım Ömrü 6/12 ay



SÜPER
YUMUŞAKLIK

TOKUYAMA'NIN
GELİŞTİRDİĞİ SOFRELINER
TOUGH S %23 SHORE
SERTLİĞİ OLAN
GELİŞTİRİLMİŞ VE
MÜKEMMELLEŞTİRİLMİŞ
PERFORMANSA SAHİP
YENİ EKSTRA YUMUŞAK
BESLEME MATERYALİDİR.

UTS KODLARI

4548190233502 | Sofreliner Kit Yumuşak S

Özellikle protez öncesi çekimlerde ve implant cerrahisinde uzun süreli doku düzeltici olarak endikedir. Bu ürün normal yumuşak besleme materyallerinden %40 daha fazla yumuşak olmasıyla ve uygun bir kalınlık elde etmeye imkan tanıyan mükemmel kıvamı ve renklenmemesi ile övünür.

Bu materyal implant sonrası ve çekim sonrası uygulamalar için uygundur ve Tokuyama Dental tarafından araştırılmış ve geliştirilmiştir. Bu nedenle dental sektörde bir referans noktası olarak bütün gerekli özelliklere sahiptir ve bu ailenin diğer ürünlerinin standartlarını tamamen taşımaktadır.

Set - Ürün İçeriği

- 1 pasta 26g + 26g (baz+katalizör)
- 10 TD II karıştırma uçları XS
- 1 primer, 10mL
- Bitim ve parlatma aksesuarları

240€
+KDV

SOFRELINER TOUGH M

Endikasyonları

- Direk ve indirek beslemelerde yeni yumuşak silikon konsepti.
- İnce mukoza, keskin kenarlar ve ana underkutlarla ilgili problemleri çözmek için endikedir.

Faydaları

- Koltukta direk ve/veya indirek uygulama
- Kartuşlu yeni karıştırma sistemi
- "Güçlü" primeri sayesinde akrilik rezinlere süper tutunma.
- Maksimum uygulama süresi 4,30 dakika
- Ayrılma ve aşınmaya karşı maksimum direnç
- Yüksek elastikiyeti ve yumuşaklığı protezin kenarlarında stabilitede yüksek derecede artış sağlar.
- Dayanma süresi 12/24 ay

YUMUŞAKLIK VE
ELASTİKİYETİN
MÜKEMMEL BİR BİLEŞİMİ
SİLİKON YUMUŞAK
ASTAR MATERYALİ



UTS KODLARI

4548190234004 | Sofreliner Kit Orta Sert M



Marjinin alınması



Sofreliner Tough primer uygulaması



Sofreliner Tough pasta uygulaması



Marjinde fazla pastanın alınması

Adeziv Dayanıklılık Testi

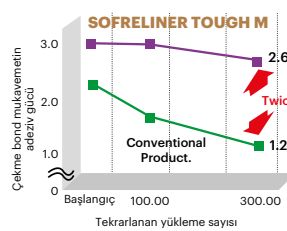

Set - Kutu İçeriği

- 1 pasta 27g + 27g (baz+katalizör)
- 10 TD II karıştırma uçları XS
- 1 primer, 10mL
- Bitim ve parlatma aksesuarları (Şekillendirme frezi beyaz, bitim frezi kahverengi)

240€
+KDV

TOKUYAMA ESTESIL H₂TOP™

Detayın Tanımı

- Tokuyamanın patentli yüksek derecede ıslatılabilir yüzey etkin hidrofilik dolgu malzemelerinin karışımı, nemlilik durumunda bile, en zorlu vakalarda bile kesin detayların üretilmesine imkan tanımaktadır.
- Yüksek yırtılma kuvveti en küçük detayların "okunmasını" garanti etmektedir.

Akıcılık

- Dişeti yivinde hazırlanan marjinlerin arasında veya etrafındaki basınç altında yüksek akışkanlık
- Tokuyama laboratuvarlarınca geliştirilmiş yenilikçi reoloji, çabasızsöküm ve malzemenin aşırı dirençliliği.
- Patentli platin kompleks ve mükemmel dolgu malzemesi karışımının ürettiği mükemmel tiksotropiklik.

Hassaslık

- Kolay ve hassas ölçü sökümü
- Dişeti yivinin içerisinde bile anatomik detayların mükemmel olarak üretilmesi.
- Alçı modeli üzerinde orijinal ölçünün hassas üretimini garanti eden yüksek boyutsal kesinlik

En İyi Sonuçlar İçin
Polivinilsiloksan



KULLANIM KILAVUZU

("Renkli Yuvarlak Etiketler" malzeme ve tipini seçmenizde size yardımcı olur)



MONO PHASE Δ Tek aşama çift viskozite tekniğinde temel olarak kronlar, köprüler, dolgular, metal döküm ve kaplamalar ile Dual Arch tekniği için endikedir.



MONO IMPLANT Tek aşama tek viskozite tekniğinde implantların konumlandırılması veya tek aşama çift viskozite tekniği ile sabit ve hareketli protez ölçüleri için endikedir.



PUTTY İki aşama çift viskozite tekniğinde temel olarak kronlar, köprüler, dolgular, metal döküm ve kaplamalar için endikedir.



HF YÜKSEK AKIŞKAN 2.ÖLÇÜ Sabit protez ölçülerinde dişeti formu veya diş eti preparasyonları için endikedir.



EHF EKSTRA YÜKSEK AKIŞKAN 2.ÖLÇÜ Hassas ölçülerde subgingival okumaların tespiti için endikedir.



HEAVY Dual Arch tekniği ile simultane çift viskozite ölçüler için endikedir.

TOKUYAMA
DENTAL'İN YENİ
A TİPİ SİLİKON
ÖLÇÜ AİLESİ İLE
TANIŞIN...

ULTRA AKICI,
HİDROFİLİK VE
ISLANABİLİR (WETABLE)
SİLİKON

UTS KODLARI

806802583877	Estesil H ₂ Top B Heavy A Tipi Silikon 2. Ölçü Düşük Akımlı
806802583891	Estesil H ₂ Top EHF A Tipi Silikon 2. Ölçü Çok Yüksek Akımlı
806802583884	Estesil H ₂ Top HF A Tipi Silikon 2. Ölçü Yüksek Akımlı
806802583860	Estesil H ₂ Top Monoimplant A Tipi İmplant Ölçü Malzemesi
806802583853	Estesil H ₂ Top Monophase A Tipi Silikon Tek Faz
806802583846	Estesil H ₂ Top Putty Soft A Tipi Silikon 1. Ölçü

PUTTY
WASH!



TEK
VİSKOZİTE!

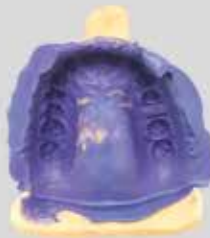

TEK VİSKOZİTE
TEK AŞAMA!



ÇİFT
VİSKOZİTE!

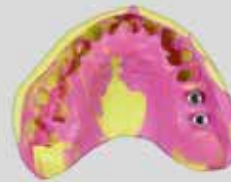

DUAL
ARCH!



Tekniğinizin adı ne olursa olsun, **ESTESIL H₂TOP™** ile... yapabilirsiniz!

TOKUYAMA ESTESIL H₂TOP™

Tokuyama Estesil H₂TOP™

Tokuyama Dental'in laboratuvarlarında tasarlanmış hassas ölçü malzemelerinin yenilikçi yelpazesi. Diğer kimyasal sektörler ve uygulamalarda geliştirilen teknoloji sayesinde, yüksek derecede ıslanabilir hidrofilik dolgu malzemeleriyle polivinilsiloksan malzemeleri geliştirmek mümkün olmuştur.

Akışkanlık Köpekbalığı Yüzgeci Testi

Ölçü malzemesinin akışkanlığını ve viskozitesini daha iyi anlamak hedefiyle, bir test gerçekleştirilmiştir. Malzeme bir kalıba enjekte edilir, bir ağırlık uygulanır ve "köpekbalığı yüzgeci" şekilli bir model elde edilir. Sonrasında yükseklik ölçülür. Piyasadaki diğer malzemelerde aynı zamanda test edilir. Daha yüksek akışkanlık, daha yüksek "yüzgeç"le sonuçlanır.

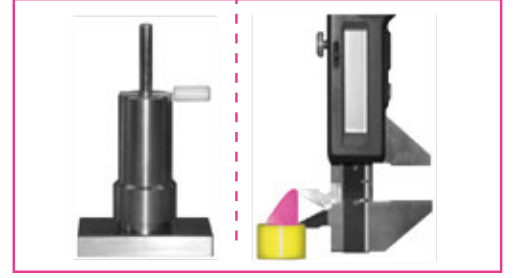
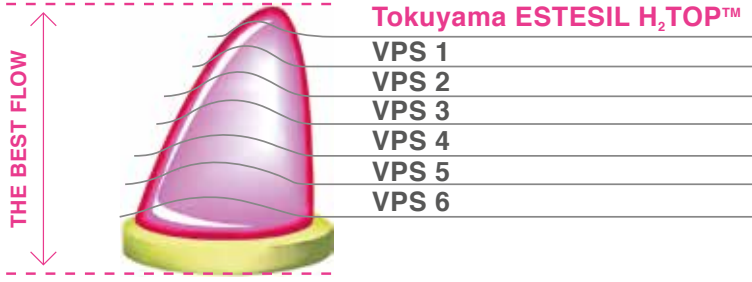

TOKUYAMA ESTESIL H₂TOP™
KÖPEKBALIĞI YÜZGEÇİ 24,37 * SD 0,72 *
ORTALAMA YÜKSEKLİĞİ

ÖLÇÜ TEKNİĞİ

MONO PHASE (sadece tek faz)



PUTTY WASH (iki değişik fazda iki viskosite)



İKİ FAZ TEK AŞAMA (sadece tek aşamada iki viskosite)



Kaynak: Tokuyama Dental Ar-Ge Verileri



Tokuyama Estesil H₂ TOP™
Ultra Akıcı, Hidrofilik ve Islanabilir
(Wetable) Silikon
- 44100 A/B KIT PUTTY 2x300 ml

57€
+KDV



Tokuyama Estesil H₂ TOP™
Ultra Akıcı, Hidrofilik ve Islanabilir
(Wetable) Silikon

- 44325 A/B KIT HF 2x50 ml
6 karıştırma ucu + 6 intraoral uç
- 44300 A/B KIT AĞIR B 2x50 ml
6 karıştırma ucu + 6 intraoral uç
- 44350 A/B KIT EHF 2x50 ml
6 karıştırma ucu + 6 intraoral uç

51€
+KDV



Tokuyama Estesil H₂ TOP™
Ultra Akıcı, Hidrofilik ve Islanabilir
(Wetable) Silikon

- 44200 A/B KIT MONO PHASE Δ
2x380 ml, 10 karıştırma ucu
- 44250 A/B KIT MONO IMPLANT
2x380 ml, 10 karıştırma ucu

198€
+KDV

BESLEME TEKNİK TABLOSU



ENDİKASYONLARI	TOKUYAMA REBASE II	SOFRELINER TOUGH M	SOFRELINER TOUGH S
DİREK BESLEME	★	★	★
İNDİREK BESLEME		★	★
SERT BESLEME	★		
ESNEK BESLEME		★	★
GEÇİCİ BESLEME		★	★
DAİMİ BESLEME	★		



KLİNİK UYGULAMALAR	TOKUYAMA REBASE II	SOFRELINER TOUGH M	SOFRELINER TOUGH S
SINIRLARIN GENİŞLETİLMESİ	★		
TEMEL OLARAK DOĞRU PROTEZLERİN STABİLİTESİNİN TEKRAR SAĞLANMASI	★		
İMLANT ÖNCESİ/ SONRASI PROTEZ ADAPTASYONU			★
ÇEKİM ÖNCESİ/SONRASI PROTEZ ADAPTASYONU			★
KESKİN KENARLAR		★	★
TEMEL UNDERKUTLAR		★	★
FİZYOLOJİK DESTEK		★	★



Rusya

Matriksler
Stripler
Kamalar
Diskler

Tor





Tahta Kama

100'lük, 200'lük ve 400'lük
UST Kodu: 4632208449150

100'lük
4,9 €
+KDV

200'lük
9,9 €
+KDV

400'lük
21 €
+KDV



No 1.820 Şeffaf Kama

2 tip, 80 adetlik kutu, ince 50 adet,
orta 30 adet.

15,2 €
+KDV



No 1.842 Plastik Kama, Medium

40 adet

5,9 €
+KDV



No 1.841 Plastik Kama, İnce

40 adet

5,9 €
+KDV



No 1.840 Plastik Kama Set

2 tip, 80 adet. ince 50 adet. medium 30 adet.

11 €
+KDV



1198 Matrix Sistem

30 adet böbrek matriks ve uygulama halkası
UTS Kodu: 0806802583716

20 €
+KDV



1972 Matrix Sistem

30 adet böbrek matriks
UTS Kodu: 0806802583747

18 €
+KDV

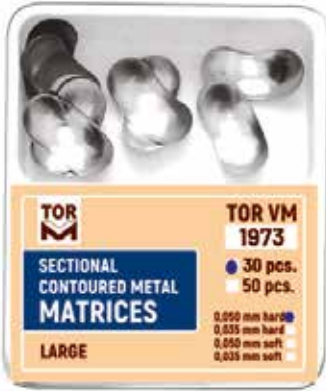

1973 Matrix Sistem

30 adet böbrek matriks
UTS Kodu: 0806802583754

18 €
+KDV



1976 Matrix Sistem

30 adet böbrek matriks
UTS Kodu: 0806802583730

18 €
+KDV



1099-5 Böbrek Matriksler için Taşıyıcı Halka

5,9 €
+KDV



1099-2 Halka Tutucu

31 €
+KDV



1310 Matrix Sistem
18 adet matriks ve taşıma aparatı
UST Kodu: 0806802583532

23 €
+KDV



№ 1.330 Saddle Metal Matrices Universal Kit

36 adet Matriks içeren set.
№ 1.301(1) 3 adet, № 1.302(1) 3 adet,
№ 1.303(1) 3 adet, № 1.311(1) 6 adet,
№ 1.312(1) 6 adet, № 1.313(1) 6 adet,
№ 1.311(2) 3 adet, № 1.312(2) 3 adet,
№ 1.313(2) 3 adet,
Taşıma aparatı № 1.003 1 adet.

44 €
+KDV



1311 Matrix Sistem
12 adet refil
UST Kodu: 0806802583549

9,9 €
+KDV



1312 Matrix Sistem
12 adet refil
UST Kodu: 0806802583556

9,9 €
+KDV



№ 1.003 Matriks Taşıyıcı

13,2 €
+KDV



1313 Matrix Sistem
12 adet refil
UST Kodu: 0806802583723

9,9 €
+KDV



1500 Premolar Matrix Sistem
30'luk
USTS Kodu: 0806802583570

18 €
+KDV



1510 Molar Matrix Sistem
30'luk
USTS Kodu: 0806802583563

18 €
+KDV



1540 Premolar Matrix Sistem

16 adet tek kullanımlık kontürlü matrix
UTS Kodu: 0806802583587

14,2 €
+KDV



1550 Molar Matrix Sistem

16 adet tek kullanımlık kontürlü matrix
UTS Kodu: 0806802583594

14,2 €
+KDV



1910 Anterior Transparan Strip Kron Set

64'lük
UTS Kodu: 0806802583617

24 €
+KDV



1911 Posterior Transparan Strip Kron Set

64'lük
UTS Kodu: 0806802583600

24 €
+KDV



Kompozit Parlatma Diski

UTS Kodu: 4602208449153

40'lık
+1 mandren

13,2 €
+KDV

80'lık
+2 mandren

26 €
+KDV

200'lük
+2 mandren

49 €
+KDV



Kompozit Zimparası

100'lük
UTS Kodu: 4622208449151

5,6 €
+KDV

Yedek Mandrel

6,8 €
+KDV



YENİ ÜRÜNLER



Nº 1.369KT Çok Yönlü Proxikesim Kiti

Anahtar ve Tutucu Nº1.369 - 1 adet,
Sap Nº 1.109 - 1 adet

50 €
+KDV



Nº 1.370 Çok Yönlü Proxikesim Sistemi

Testere bıçakları Nº1.384(1) - 12 adet,
Elmas stripler Nº1.385C1 - 12 adet,
Elmas stripler Nº1.385M1 - 12 adet,
Elmas stripler Nº1.385F1 - 12 adet,
Anahtar ve tutucu Nº1.369 - 1 adet,
Sap Nº 1.109 - 1 adet.

126,7 €
+KDV



Nº 1.369 Proxikesim Testere Bıçak İçin Taşıyıcı

(Anahtarlı Taşıyıcı) 1 adet

50 €
+KDV



Nº 1.107 Sap

1 pc.

38,5 €
+KDV



Nº 1.109 Sap

1 pc.

16,4 €
+KDV



№ 1.385F1

Proxikesim Elmas Stripler

Tip 1, 0,070 mm kalınlık, 12 adet.



№ 1.385F2

Proxikesim Elmas Stripler

Tip 2, 0,070 mm kalınlık, 12 adet.



№ 1.385M1

Proxikesim Elmas Stripler, Medium

Tip 1, 0,100 mm kalınlık, 12 adet



№ 1.385M2

Proxikesim Elmas Stripler, Medium

Tip 2, 0,100 mm kalınlık, 12 adet



№ 1.385C1

Proxikesim Elmas Stripler, Coarse

Tip 1, 0,150 mm kalınlık, 12 adet



№ 1.385C2

Proxikesim Elmas Stripler, Coarse

Tip 2, 0,150 mm kalınlık, 12 adet





№ 1.384(1)

Proxikesim Testere Bıçakları

Tip 1, 0,05 mm kalınlık, 12 adet

21 €
+KDV



№ 1.384(2)

Proxikesim Testere Bıçakları

Tip 2, 0,05 mm kalınlık, 12 adet

21 €
+KDV



№ 1.150

Metal Elmas Stripler, Coarse

5 adet

8,9 €
+KDV



№ 1.151

Metal Elmas Stripler, Medium

5 adet

8,9 €
+KDV



№ 1.152

Metal Elmas Stripler, Fine

5 adet

8,9 €
+KDV



№ 2.150

Metal Elmas Perforeli Stripler

(Orta kısım testere) 5 adet

12,1 €
+KDV



No 2.151
Metal Elmas Perforeli Stripler, Medium
(Orta kısım testere) 5 adet

12,1€
+KDV



No 2.152
Metal Elmas Perforeli Stripler, Fine
(Orta kısım testere) 5 adet

12,1€
+KDV



No 1.386 Tartar Kazıma için Metal Stripler
12 adet. 4 mm genişlik,
100 mm in uzunluk, 0.05 mm kalınlık

5,9€
+KDV



No 1.440 Stoperli Şeffaf Strip Bant
8 mm veya 10 mm genişlik,
100 mm uzunluk, 12 adet

8,3€
+KDV



No 1.040 Şeffaf Strip Bant
8 mm veya 10 mm genişlik,
100 mm uzunluk, 100 adet

38€
+KDV



No 1.245 Şeffaf Bant
0,050 mm kalınlık, 10 m uzunluk,
10 mm genişlik

8,2€
+KDV



№ 1.393 Metal Bant

0,050 mm kalınlık, 7 mm genişlik,
3 m uzunluk

71 €
+KDV



№ 1.387A

Proximal Anterior Strips Small

12 adet

121 €
+KDV



№ 1.387

Proximal Anterior Strips Medium

12 adet

121 €
+KDV



№ 1.388

Proximal Anterior Strips Large

12 adet

121 €
+KDV



Bulgaristan

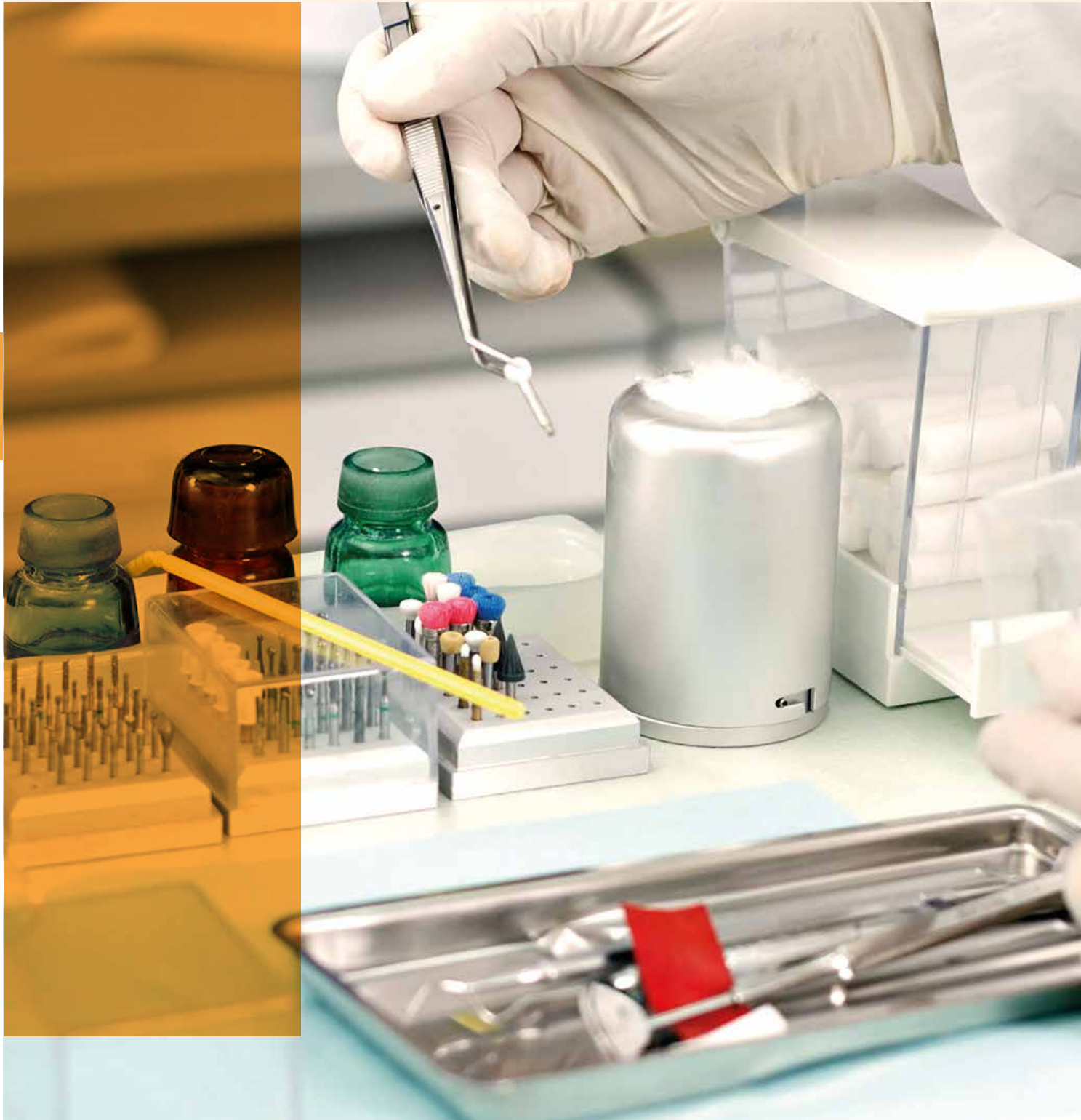

Kompozit ve Amalgam Parlatma Lastikleri 100'lük



1 adet

1,54€
+KDV

100 adet

154€
+KDV

Kompozit Parlatma Lastik Seti 6'lı



71€
+KDV

Kompozit Parlatma Lastikleri

İnce | 7.000 - 10.000 rpm | 100'lük
UTS Kodu: 3801002100203

1,54€
+KDV



9x8
C2F



4x10
F3F



6x7,5
C1F



11x2,5
D1F



10x2,5
L1F



5x10
F2F



3x6
F1F

Kompozit Parlatma Lastikleri

Kalın | 3.000 - 7.500 rpm | 100'lük
UTS Kodu: 3801002100203

1,54€
+KDV



5,5x15
CF3C



7x10
CC1C



9x8,5
CC2C



11x1
CD1C



11x2,5
CL1C



5x10
CF2C



3x6
CF1C

Amalgam Parlatma Lastikleri

Orta | 7.000 - 12.000 rpm | 100'lük
UTS Kodu: 3801004100409

1,54€
+KDV



5,5x15
AF3M



7x10
AC1M



9x8,5
AC2M



11x1
AD1M



11x2,5
AL1M



5x10
AF2M



3x6
AF1M

Amalgam Parlatma Lastikleri

İnce | 7.000 - 12.000 rpm | 100'lük
UTS Kodu: 3801004100409

1,54€
+KDV



5,5x15
AF3F



7x10
AC1F



9x8,5
AC2F



11x1
AD1F



11x2,5
AL1F



5x10
AF2F



3x6
AF1F



Güney Kore





Charmfil Flow

Akışkan Kompozit
1x2 gr. ve uygulama uçları
UTS Kodu: 0806802583488

9,3 €
+KDV



Supercem

Self Cure Resin Siman
9 gr.
UTS Kodu: 0806802583655

49 €
+KDV



CharmTemp Crown

Geçici Kron Köprü Materyali
50 ml kartuş,
A1, A2, A3, A3.5, B1, B2
UTS Kodu: 0806802583693

52 €
+KDV



CharmFil Plus

Mikrohibrit Kompozit
4 gr. şırınga
UTS Kodu: 0806802583495

12 €
+KDV



Charmfil Plus Set

Mikrohibrit Kompozit Set
4 adet 4 gr. kompozit tüp, 1 adet 5 ml charmbond,
1 adet 3 ml charm etch, skala ve aksesuarlar
UTS Kodu: 0806802583525

59 €
+KDV



CharmSensy

Işınla Uygulanan
Hassasiyet Giderici Ajan
5 ml şişe ve 50 adet uygulama fırçası
UTS Kodu: 0806802583471

20 €
+KDV



CharmTemp EU

Ojenol İçerikli Geçici Kron Köprü
Yapıştırma Simanı
45 gr baz. 22 gr katalizör
UTS Kodu: 0806802583709

36,2 €
+KDV



CharmTemp NE

Ojenol İçermeyen Geçici Kron Köprü
Yapıştırma Simanı
45 gr baz 22 gr katalizör
UTS Kodu: 0806802583709

27 €
+KDV



CharmPlant Cem

Dual Kür Kron/Implant
Yapıştırma Simanı
Otomiks 5 ml şırınga

52 €
+KDV



CharmFlex Putty Soft

Silikon Ölçü Maddesi

Polisiloksan 1. Ölçü malzemesi 280 + 280 ml

UTS Kodu: 08800123700854

40€
+KDV



CharmFlex Regular

Silikon Ölçü Maddesi

Polisiloksan 2. Ölçü malzemesi 50 + 50 ml

UTS Kodu: 08800123701332

23€
+KDV



CharmFlex Bite Clear

Kapanış Ölçüsü

Polisiloksan şeffaf kapanış ölçüsü 50 + 50 ml

UTS Kodu: 08800123702346

28€
+KDV



CharmFlex Bite Fast

Kapanış Ölçüsü

Polisiloksan kapanış ölçüsü 50 + 50 ml

UTS Kodu: 08800123702322

26€
+KDV

PREVESTDenPro®
THE FUTURE OF DENTISTRY

Hindistan



Prevest
Denpro

Actino Gel / Sıvı

Dental Aşındırma Jeli/Sıvısı



Herhangi bir kompozit, fissür örtücü veya bonding adezivin yapışmasından önce diş minesini ve dentin hazırlanmasını veya kompozit yüzeyleri aşındırmak için %37 fosforik asit içeren mavi renkli viskoz jel/sıvı.

ENDİKASYONLAR

- Adeziv restorasyonu yerleştirmeden önce hem mine hem de dentin yüzeylerinin aşındırılması için

ÜRÜN AVANTAJLARI

- En iyi dentin aşındırma sonuçları için %37 fosforik asit
- Kontrollü diş aşındırma derinliği sağlar
- Aşınmış diş yüzeyini kurutmaz

AMBALAJ

- **REF 10006-2 / Deneme Paketi**
1 adet 3 ml Şırınga, 10 adet Uygulama Ucu
UTS: 8903388000094
- **REF 10006 / Başlangıç Paketi**
1 adet 5 ml Şırınga, 10 adet Uygulama Ucu
UTS: 8903388001701
- **REF 10008 / Jumbo Paket:**
1 adet 50 ml Şırınga, 2 adet 5 ml Boş Şırınga,
20 adet Uygulama Ucu
UTS: 8903388000070

3,9 €
+KDV

7,1 €
+KDV

34,2 €
+KDV

TEKNİK VERİLER

1. Renk	Mavi
2. pH	<1
3. Fosforik Asit	%37

Renew MDP

Tek Bileşenli Self-Etch Bonding Ajanı

Renew MDP etching, primer ve bonding uygulamalarını bir şişede birleştiren, ışıkla kürlenen, tek bileşenli dentin bonding ajanıdır. Dentin ve kesilmiş ve kesilmemiş mineye yapışmaya yardım eden işlevsel bir monomer olan 10-Metakriloiloksidesezil Dihidrojen Fosfat (10-MDP) içeren etanol-su bazlı bir dental adezivdir. **Renew MDP**, ışıkla kürlenen, kendi kendine kürlenen ve dual kürlenen kompozit malzemelerle tam uyumlu olacak şekilde tasarlanmıştır.

Renew MDP, hem direkt hem de indirekt restorasyonların bonding uygulamasında ve fosforik asit aşındırıcıyla veya fosforikasit aşındırıcı olmadan kullanılabilir.

ENDİKASYONLAR

- Dual kürlenen, ışıkla kürlenen ve kendi kendine kürlenen kompozitler, kompomeler ve ormoserler için ışıkla kürlenen bonding ajanı.
- İndirekt restorasyonların ve endodontik postların yapıştırılması.
- Ağız içi onarım.
- Hassasiyet giderici.

ÜRÜN AVANTAJLARI

- Renew MDP, ışıkla kürlenen, kendi kendine kürlenen ve dual kürlenen kompozit malzemelerle tam uyumludur.
- Renew MDP, hem direkt hem de indirekt restorasyonların bonding uygulamasında fosforik asit aşındırıcıyla veya fosforik asit aşındırıcı olmadan kullanılabilir.
- (10-MDP), dentine, kesilmiş/kesilmemiş mineye yapışmaya yardımcı olan fonksiyonel bir monomerdir.



AMBALAJ

- REF 10016 / Standart Paket
1 adet 5 ml Şişe, 1 adet Kullanım Kılavuzu
UTS: 8903388002036



TEKNİK VERİLER

1. Kütleme Süresi	20-30 sn.
2. Makaslama Bağlanma Dayanımı	20-30 MPa

Uygulanan Standart

ISO 29022

Renew Universal

Tek Bileşenli Self-Etch Universal Bonding Ajanı

Renew Universal etching, primer ve bonding uygulamalarını bir şişede birleştiren, ışıkla kürlenen, tek bileşenli dentin bonding ajanıdır. 10-MDP ve 4-META gibi işlevsel monomerlerin benzersiz bir kombinasyonunu içeren yeni bir universal dental adeziv. Dentine ve kesilmiş/andırkat mineye mükemmel yapışma özelliklerine sahiptir.

Universal bir adeziv olan **Renew Universal**, ışıkla kürlenen ve dual kürlenen kompozitle tam uyumlu olacak şekilde tasarlanmıştır. **Renew Universal**, hem direkt hem de indirekt restorasyonların bonding uygulamasında fosforik asit aşındırıcıyla veya fosforik asit aşındırıcı olmadan kullanılabilir.

ENDİKASYONLAR

- Işıkla kürlenen kompozitlerin, kompomelerin ve ormoserlerin diş yapısına doğrudan yapışması.
- Bu materyallerin ışıkla kürlenmesi halinde, dual kürlenen kor oluşturma kompozitlerinin diş yapısına yapışması.
- Aşırı hassas dişlerin tedavisi.
- Diş preparasyonunun (kavite veya ebatmınt) kaplanması.

ÜRÜN AVANTAJLARI

- 10-MDP ve 4-META gibi işlevsel monomerlerin benzersiz bir kombinasyonunu içeren yeni bir universal dental adeziv.
- Silan bağlayıcı ajan ve zirkonya/alümin bazlı restorasyonlarla kombinasyon halinde kompozit, metal bazlı, seramik restorasyonların ağız içi onarımı.



AMBALAJ

- REF 10018 / Standart Paket
1 adet 5 ml Şişe, 1 adet Kullanım Kılavuzu
UTS: 8903388000919



TEKNİK VERİLER

1. Kütleme Süresi	20-30 sn.
2. Makaslama Bağlanma Dayanımı	20-30 MPa

Uygulanan Standart

ISO 29022

Magma NT

Nano Seramik Universal Restoratif

Magma NT Nano Seramik restoratif, anterior ve posterior restorasyonlarda kullanılmak üzere tasarlanmış görünür ışıkla kürlenene kompozittir. Magma NT, nano silika ve zirkonya filtre kombinasyonlu doldurucularıyla düşük büzülme özelliğine sahip bir kompozittir.

ENDİKASYONLAR

- Direkt anterior ve posterior restorasyonlar
- Kor oluşturma
- Splintleme
- İndirekt restorasyonlar

ÜRÜN AVANTAJLARI

- Yüksek viskozite sayesinde kolay kullanım
- Çok yüksek aşınma direnci
- Yüksek seviyede cilalanabilirlik

RENKLER

A1, A2, A3, A3.5, A4, B1, B2, B3, C1, C2, C3, D1, D2, Opak, Kesici diş, Oal, OA2, O A3, BL, Dişeti G1, G2, G3, G4

AMBALAJ

- **REF 20002 / Ana Kit, Normal Renk** (A1-2, A3-1, A2-3, A3.5-1)
1 adet 5 ml Şişede Fusion Bond 7, 1 adet 5 ml Şişede Fusion Nano Coat
1 adet 2 g Şırıngada Fusion Flo - A2 Renk, 1 adet 4 g Şırıngada Platina Fli-Gloss 20 adet Mikro Fırça, 10 adet Uygulayıcı ucu,
1 adet Kullanım Kılavuzu, Renk Kartı, **UTS:** 8903388001398
- **REF 20002-1 / Başlangıç Kiti, Standart Renk** (A 1-1, A2-1, A3-1, B2-1)
1 adet 5 ml Şişede Fusion Bond 7, 1 adet 5 ml Şişede Fusion Nano Coat
20 adet Mikro Fırça, 1 adet Kullanım Kılavuzu, Renk Kartı
UTS: 8903388002326
- **REF 20001 / Refiller**
4g Seramik İçerikli Işıklı Sertleşen Kompozit A1 **UTS:** 8903388003330
4g Seramik İçerikli Işıklı Sertleşen Kompozit A2 **UTS:** 8903388001374
4g Seramik İçerikli Işıklı Sertleşen Kompozit A3 **UTS:** 8903388003347
4g Seramik İçerikli Işıklı Sertleşen Kompozit A3.5 **UTS:** 8903388003354
4g Seramik İçerikli Işıklı Sertleşen Kompozit B1 **UTS:** 8903388003361

132 €
+KDV

89,9 €
+KDV

19,2 €
+KDV



TEKNİK VERİLER

TEKNİK VERİLER	Uygulanan Standart
1. Kürlenme Süresi	40 sn.
2. Kür Derinliği	1.0 (Opak Renk) 1.5 (Diğer Renkler)
3. Basınç Direnci	300 MPa
4. Bükülme Direnci	140-150 MPa

Fusion Universal

Işıklı Kürlenene Universal Nano Hibrit Kompozit

Fusion Universal, anterior ve posterior dişlerin tüm kavite sınıfları için görünür ışıkla kürlenene, radyopak, yüksek oranda dolgulu, ince hibrit kompozit restoratif materyaldir.

ENDİKASYONLAR

- Anterior ve posterior dişlerde tüm kavite sınıflarının direkt restorasyonu
- Kompozit seramik veneralin koruyucu reçine restorasyonu ve onarımları Estetik düzeltmeler
- Kor oluşturma ve Kompozit inlay dolgular

ÜRÜN AVANTAJLARI

- Uzun ömürlü restorasyonlar için mükemmel fiziksel özellikler
- Geleneksel kompozitlerden daha düşük polimerizasyon büzülmesi
- Yüksek dolgu içeriği Son derece yüksek aşınma direnci

RENKLER

A1, A2, A3, A3.5, A4, B1, B2, B3, C1, C2, C3, D1, D2, Opak, insizal OA1, OA2, OA3, BL, Dişeti G1, G2, G3, G4

AMBALAJ

- **REF 20004 / Refiller**
Refill Pack 4g Nano Hibrit Işıklı Sertleşen Kompozit A1 **UTS:** 8903388003378
Refill Pack 4g Nano Hibrit Işıklı Sertleşen Kompozit A2 **UTS:** 8903388000131
Refill Pack 4g Nano Hibrit Işıklı Sertleşen Kompozit A3 **UTS:** 8903388003385
Refill Pack 4g Nano Hibrit Işıklı Sertleşen Kompozit A3.5 **UTS:** 8903388003392
Refill Pack 4g Nano Hibrit Işıklı Sertleşen Kompozit B1 **UTS:** 8903388003408
- **20005 / Başlangıç Kiti**
4 adet 4 g Şırınga (A2, A3, B2, B3) **UTS:** 8903388000124
- **REF 20006 / Kombo Kit**
7 adet 4 g Şırınga (A1, A2, A3, A3.5, B1, B2, B3), **UTS:** 8903388000117
Kombo Kit/Başlangıç Kiti Aksesuarları: 1 adet 5 ml Fusion Bond 5,
1 adet 2 ml Actino Aşındırma Jeli, 10 adet Mikro Fırça, 10 adet Uygulayıcı Ucu

16 €
+KDV

69,1 €
+KDV

111 €
+KDV



TEKNİK VERİLER

TEKNİK VERİLER	Uygulanan Standart
1. Kürlenme Süresi	40 sn.
2. Kür Derinliği	1.0 (Opak Renk) 1.5 (Diğer Renkler)
3. Basınç Direnci	300 MPa
4. Bükülme Direnci	140-150 MPa

PF Seal

Işıkla Kurlenen Pit ve Fissür Örtücü

PF Seal, pit ve fissürü kapatarak çürüğün önlenmesi için önerilen ışıkla kurlenen bir kaplamadır. Mükemmel remineralizasyon özelliklerine sahip Amorf Kalsiyum Fosfat (ACP) içerir.



ENDİKASYONLAR

- Pit ve fissürün örtülmesi /doldurulması
- Küçük çürüklerin doldurulması
- Süt dişlerinin doldurulması

ÜRÜN AVANTAJLARI

- Güçlü ve uzun ömürlü fissür örtücü için yeni reçine formülü
- Amorf Kalsiyum Fosfat (ACP) içerir
- Uçlar sayesinde rahat akış

RENKLER

Şeffaf ve Opak.

AMBALAJ

- REF 20012-1
- 1 adet 2 g Şiringa, 5 adet Uygulayıcı Ucu
- UTS: 8903388001879



TEKNİK VERİLER

1. Kurlama Süresi	40 sn.
2. Kür Derinliği	1,5-2 mm

Uygulanan Standart

ISO 6874

PF Seal SE

Self-Etch Işıklı Kurlenen Pit ve Fissür Örtücü

PF Seal SE, remineralizasyon özelliğine sahip aktif hidroksiapatit ile güçlendirilmiş, ışıkla kurlenen, self-etch özellikli bir pit ve fissür örtücüdür. Bu nano dolgulu malzeme mükemmel akış, opaklık ve aşınma direnci kombinasyonu sunar. Bu ürün üç renkte mevcuttur (Şeffaf, Opakve Renkli).



ENDİKASYONLAR

- Pit ve fissürlerin kaplanması/doldurulması.
- Hasarlı mine yüzeylerinin kaplanması.
- Ortodontik tedavi sırasında çürük predileksiyon bölgelerinin kaplanması.
- Süt dişlerinin kaplanması.
- Self-Adeziv.

ÜRÜN AVANTAJLARI

- Remineralizasyon özelliğine sahip aktif hidroksiapatit ile güçlendirilmiş self-etch özellikli pit ve fissür örtücü.
- Devrim niteliğindeki 10-MDP monomeri içerir
- MDP, fiziksel ve kimyasal adhezyonu destekler
- Mükemmel akış, opaklık ve aşınma kombinasyonu sunar.
- Bu Ürün üç renkte mevcuttur (Şeffaf, Opak ve Renkli).

AMBALAJ

- REF 20012-2 / Deneme Paketi
- 1 adet 2 g Şiringa, 5 adet Uygulayıcı Ucu
- UTS: 8903388002593



RENKLER

Şeffaf, Opak, Renkli.

TEKNİK VERİLER

1. Kurlama Süresi	40 sn.
2. Kür Derinliği	1,5-2 mm

Uygulanan Standart

ISO 6874

Fusion Flo

Işıkla Kürlenen Nano Hibrit Akışkan Kompozit

Fusion Flo, yüksek mukavemet ve aşınma direnci sağlayan mükemmel akışkan bir kompozittir. Optimum yüzey afinitesine sahiptir ve en zor alanlara nüfuz eder. Estetik ile isteğe bağlı akışı birleştirir.

ENDİKASYONLAR

- Daha küçük kavitelerin doldurulması
- Geniş çaplı fissür örtme
- Restorasyon sınıfı III ila V
- Dolgu ve venerlerin onarımları

ÜRÜN AVANTAJLARI

- Optimum akışkanlık
- %70 a/a oranında daha yüksek doldurucu oranı
- Mükemmel fiziksel özellikler
- Daha düşük polimerizasyon büzülmesi
- Çok iyi aşınma direnci

RENKLER

A1, A2, A3, A3.5, A4, B1, B2, B3, C1, C2, C3, OA1, OA2, OA3, OA3.5, G1, G2, G3, G4, BL, Opak, Kesici Diş.

AMBALAJ

- **REF 20009 / Kombo Kit**
4 adet 2 g Şırınga (A2, A3, B2, B3), 20 adet Uygulayıcı Ucu, **UTS: 8903388001725**

32 €
+KDV

- **REF 20008-1 / Refiller**
Akışkan Kompozit A1 **UTS: 8903388003415**
Akışkan Kompozit A2 **UTS: 8903388001862**
Akışkan Kompozit A3 **UTS: 8903388003422**

8,8 €
+KDV



TEKNİK VERİLER

1. Kürlenme Süresi	40 sn.
2. Kür Derinliği	1.0 (Opak Renk) 1.5 (Diğer Renkler)
3. Basınç Direnci	100-120 MPa
4. Bükülme Direnci	100-120 MPa

Uygulanan Standart

ISO 4049

Fusion Flo SE

Işıkla Kürlenen, Self-Adeziv Hibrit Akışkan Kompozit

Fusion Flo SE, yüksek mukavemet ve aşınma direnci sağlayan, kendinden asitli, self-adeziv, mükemmel bir akışkan kompozittir. Optimum yüzey afinitesine sahiptir ve en zor alanlara nüfuz eder. Estetik ile isteğe bağlı akışı birleştirir. Akışkan kompozit kullanıma hazırdır ve etching, primer ve bonding uygulamaları gibi ön hazırlık adımlarını gerektirmez.

ENDİKASYONLAR

- Sınıf V (Servikal Çürükler) çürüklerin doğrudan doldurulması
- Kök erozyonları, kama şekilli kusurlar.
- Anterior diş dolguları (Sınıf III ve IV).
- Posterior dişlerde küçük dolgular.
- Self-adeziv

ÜRÜN AVANTAJLARI

- Devrim niteliğindeki 10-MDP monomeri içerir.
- MDP, fiziksel ve kimyasal adhezyonu destekler.
- Optimum yüzey afinitesine sahiptir ve en zor alanlara nüfuz eder. Estetik ile isteğe bağlı akışı birleştirir.
- Self-Etch.
- Etching, primer ve bonding uygulamaları gibi ön hazırlık adımlarını gerektirmez.

RENKLER

A1, A2, A3, A3.5, A4, B1, B2, B3, C1, C2, C3, OA1, OA2, OA3, OA3.5, G1, G2, G3, G4, BL, Opak, Kesici Diş.



TEKNİK VERİLER

1. Kürlenme Süresi	40 sn.
2. Kür Derinliği	1.0 (Opak Renk) 1.5 (Diğer Renkler)
3. Basınç Direnci	150-200 MPa
4. Bükülme Direnci	100-120 MPa

Uygulanan Standart

ISO 4049

AMBALAJ

- **REF 20008-3 / Deneme Paketi**
1 adet 2 g Şırınga, 5 adet Uygulayıcı Ucu

20,5 €
+KDV

Fusion Core DC Flo

Akışkan, Dual Kürlenen,
Nano Teknolojili Kor Oluşturma Kompoziti

Fusion Core DC Flo, kullanımı kolay bir otomatik karıştırma ve uygulama şiringasında sunulan dual kürlenen, radyoopak, iki bileşenli bir kor oluşturma malzemesidir. Bu malzeme kolay akmasına rağmen çökmeden saklanarak kolay yerleştirme sağlar. Dual kürlenme formülasyonu tam kürlenme olanağı sağlar.

ENDİKASYONLAR

- Hem canlı hem de cansız dişler için kor oluşturma
- Fiber takviyeli rezin postların tutturulması

ÜRÜN AVANTAJLARI

- Zaman tasarrufu sağlayan uygulama için ışıkla kürleme
- Tam polimerizasyon için ek kimyasal kürleme
- Bulk uygulamada bile düşük ısı gelişimi
- Kolay yerleştirme için akıcı, çökme yapmayan formül
- Düşük büzülme özellikleri

AMBALAJ

- REF 20011 / Başlangıç Paketi Otomatik Karıştırma**
1 adet 9 g Otomatik Karıştırma Şiringası,
10 adet intraoral Uç, 10 Adet Endo Uç
UTS: 8903388001732

41 €
+KDV



TEKNİK VERİLER

1. Çalışma Süresi	60 sn.
2. Kurutma Süresi	3-4 dk.
3. Bükülme Direnci	60-70 MPa
4. Film Kalınlığı	50 µm

Uygulanan Standart

ISO 4049

Fusion i-Seal

Işıklı Kürlenen Cam İyonomer
Kompozit Siman

Fusion i-Seal, astarlama, genişletilmiş fissür örtme ve daha küçük lezyonlara yönelik ışıkla kürlenen bir cam iyonomer simandır.

ENDİKASYONLAR

- Her türlü dolgu malzemesinin altını astarlama
- Genişletilmiş fissür örtme
- Daha küçük lezyonların restorasyonu

ÜRÜN AVANTAJLARI

- Kullanıma hazır tek bileşenli ışıkla kürlenen cam iyonomer siman
- Yüksek basınç direnci
- Florür salınımı
- Radyoopak
- Uygulaması hızlı ve kolay

AMBALAJ

- REF 30002-1 / Deneme Paketi**
1 adet 2 g Şiringa, 5 adet Uygulayıcı Ucu
UTS: 8903388001893

11,1 €
+KDV

- REF 30003 / Başlangıç Paketi**
4 adet 2 g Şiringa, 20 adet Uygulayıcı Ucu
UTS: 8903388000179

41 €
+KDV



TEKNİK VERİLER

1. Kürleme Süresi	30-40 sn.
2. Bükülme Direnci	80 MPa

Uygulanan Standart

ISO 9917-2

Cal LC

Işıklı Kürlenen Radyoopak Kalsiyum Hidroksit Pat

Cal LC, pulpa kaplamada ve diş dolgu malzemeleri, simanlar ve diğer baz malzemelerin altında koruyucu bir taban/astar olarak kullanışlı, ışıkla kürlenen radyoopak kalsiyum hidroksit pattır.

ENDİKASYONLAR

- Direkt ve indirekt pulpa kaplaması
- Etch tekniğini uygularken asit koruması
- Tüm dolgu malzemelerinin altında kavite astarı olarak

ÜRÜN AVANTAJLARI

- Zaman tasarrufu, doğrudan uygulama ve ışıkla kütleme
- Kullanıma hazır tek bileşenli malzeme
- Aside Dayanıklı Etkin pulpa koruması
- Sekonder dentin oluşumuna yardımcı olur Kompozitlere mükemmel adhezyon
- Yüksek basınç direnci
- Oral sıvılarda düşük çözünürlük

AMBALAJ

- REF 30004 / Deneme Paketi
1 adet 2 g Şırınga, 5 adet Uygulayıcı Ucu
UTS: 8903388001909

12,1 €
+KDV



TEKNİK VERİLER

1. Kütleme Süresi	30-40 sn.	Uygulanan Standart ISO 9917-2
2. Bükülme Direnci	80 MPa	

Uygulanan Standart

ISO 9917-2

ApaCal ART

Işıklı Kürlenen Pulpa Koruyucu / Astar

ApaCal ART, foto kürlenen, reçine modifiyeli, hidroksiapatit ile güçlendirilmiş trikalsiyum fosfat pulpa koruyucu/astardır. Bir bariyer olarak görev yapmak ve dentin pulpa kompleksini korumak için tasarlanmıştır. Eşsiz aktif salınım teknolojisi, pulpa kaplamada ve diş dolgu malzemeleri, simanlar ve diğer restoratif malzemeler altında koruyucu bir taban/astar olarak kullanılır.

ENDİKASYONLAR

- Direkt ve indirekt pulpa kaplaması.
- Kompozitler, amalgam simanlar ve diğer taban malzemelerinin altında koruyucu taban/astar.

ÜRÜN AVANTAJLARI

- Kalsiyum iyonlarının hızlandırılmış salınımı
- Hızlandırılmış dentin köprüsü oluşumu
- Antibakteriyel
- Daha iyi radyoopasite ve biyoyumluluk için baryum zirkonat içeriği

AMBALAJ

- REF 30001-1 / Deneme Paketi
1 adet 2 g Şırınga, 5 adet Uygulayıcı Ucu
UTS: 8903388001886

20,6 €
+KDV



TEKNİK VERİLER

1. Kütleme Süresi	30-40 sn.	Uygulanan Standart ISO 9917-2
2. Bükülme Direnci	80 MPa	

Uygulanan Standart

ISO 9917-2

Fusion Ultra D/C

Dual Kürlenene Reçine Esaslı Yapıştırma Simanı

Kompozit ve seramik restorasyonların adeziv ile tutturulması için düşük viskoziteli, ışık ve kimyasal kürlenene, radyopak, iki bileşenli mikro ince hibrit rezin siman.

ENDİKASYONLAR

- Kron, köprü ve splintlerin kalıcı simantasyonu
- Metalden, güçlendirilmiş kompozitten yapılmış endodontik postların kalıcı simantasyonu
- İmplant destekli kronların kalıcı simantasyonu

ÜRÜN AVANTAJLARI

- Dual kürlenene, ışıkla kürlenene ve kendi kendine kürlenene (ilk donma süresi 2 dakika, son kuruma süresi 5 dakika)
- Düşük film kalınlığı - Ağız sıvılarında düşük çözünürlük
- 2 aşamalı polimerizasyon ile çalışma süresinden ödün vermeden hızlı ve kolay temizlik
- Akiriklik ve bisakiriklik geçici malzemelerle tam uyumlu

RENKLER

Şeffaf, A2

AMBALAJ

- REF 30006 Başlangıç Paketi / Otomatik Karıştırma
1 adet 9 g Otomatik Karıştırma Şırıngası,
10 adet Otomatik Karıştırma Ucu
UTS: 8903388000209

42 €
+KDV



TEKNİK VERİLER

1. Çalışma Süresi	60 sn.	Uygulanan Standart ISO 4049
2. Kurutma Süresi	3-4 dk.	
3. Bükülme Direnci	90 MPa	
4. Film Kalınlığı	25 µm	

Micron Superior

Estetik İnce Partiküllü Cam İyonomer Restoratif Materyal

Süt dişlerinin restorasyonu ve kor oluşturulması için elde karıştırılan versiyonuyla kendi kendine kürlenene cam iyonomer restoratif materyal.

ENDİKASYONLAR

- Kalıcı sınıf III, sınıf V restorasyonlar ve küçük sınıf dolgular
- Süt dişlerinin restorasyonu (özellikle sınıf I)
- Daha küçük lezyonların restorasyonu
- Süt dişi dolguları Fissür örtme
- Servikal erozyonların doldurulması
- Kron hazırlığı öncesi dolgular

ÜRÜN AVANTAJLARI

- Kendi kendine kürlenene / self-adeziv
- İstenilen doğal estetiğe ulaşmak için farklı renk tonları
- Radyopaktır ve mine ve dentine güçlü yapışma sağlar
- Yüksek ve sürekli florür salınımı
- Diş yapısına benzer genişleme katsayısı

RENKLER

A1, A2, A3

AMBALAJ

- REF 30010 / Toz-Sıvı Kiti
1 adet 15 g Toz Kavanozu, 1 adet 10 ml Sıvı Şişesi,
1 adet Karıştırma Padi, 1 adet Kaşık
UTS: 8903388000254

24 €
+KDV



TEKNİK VERİLER

1. Oran (Toz/ Sıvı)	1:1	Uygulanan Standart ISO 9917-1
2. Karıştırma Süresi	35-40 sn.	
3. Kuruma Süresi	1.30-2 dk.	
4. Basınç Direnci	145-160 MPa	

Micron Superior Capsule

Kapsül İçinde Estetik, İnce Partiküllü Cam İyonomer Restoratif Materyal

Micron Superior Capsule, süt dişlerinin restorasyonu, kor oluşturulması, sınıf III, V ve sınırlı sınıf I kaviteilerin restorasyonu için kapsüllü, önceden doldurulmuş, radyopak bir Cam İyonomer Simandır.

ENDİKASYONLAR

- Süt dişlerinin restorasyonu
- Kor oluşumu
- Sınıf III, V ve sınırlı sınıf I kaviteilerin restorasyonu

ÜRÜN AVANTAJLARI

- Optimum toz/sıvı oranı
- Yüksek aşınma direnci
- Yerleştirilmesi ve kullanması kolay
- Kendiliğinden kürlenene / kendiliğinden yapışan
- Radyopak ve mine ile dentine güçlü adezyon sunar
- Yüksek ve sürdürülebilir florür salınımı
- Diş yapısına benzer genleşme katsayısı

RENKLER

A1, A2, A3

AMBALAJ

- REF 30010-3
10 adet Tek Renkli Kapsül, 1 adet Kullanım Kılavuzu
UTS: 8903388002364

41 €
+KDV



TEKNİK VERİLER	Uygulanan Standart
1. Çalışma Süresi	60 sn.
2. Kurutma Süresi	3-4 dk.
3. Bükülme Direnci	90 MPa

Micron Luting

Yarı Saydam İnce Partiküllü Cam İyonomer Yapıştırma Simanı

Micron Luting, kronlar, köprüler, sabitleyici inley dolgular, onley dolgular, post ve ortodontik braketler için kullanımı kolay, kendi kendine kürlenene, ince partiküllü, florür salınımlı, cam iyonomer yapıştırma simanıdır.

ENDİKASYONLAR

- İnley dolguların , onley dolguların ve kronların simantasyonu
- Postların ve vidaların simantasyonu
- Metal ortodontik bantların takılması

ÜRÜN AVANTAJLARI

- Yüksek florür salınımı
- Düşük çözünürlük
- Yarı saydam renk
- Çok düşük film kalınlığı

RENKLER

A1, A2, A3

AMBALAJ

- REF 30011 / Toz - Sıvı Kiti
1 adet 15 g Toz Kavanozu, 1 adet 10 ml Sıvı Şişesi,
1 adet Karıştırma Pedi, 1 adet Kaşık
UTS: 8903388000261

24 €
+KDV



TEKNİK VERİLER	Uygulanan Standart
1. Oran (Toz/ Sıvı)	1:2
2. Karıştırma Süresi	45-60 sn.
3. Kuruma Süresi	2 Dk. 30 sn.
4. Basınç Direnci	108.4 MPa
5. Film Kalınlığı	1.30-2 dk.

Micron Silver

Radyopak Gümüş Alaşımli-Cam İyonomer Siman, Restoratif

Micron Silver, süt dişlerinin restorasyonu, kor oluşturma, sınırlı sınıf II kavite restorasyonu ve bir taban ve astar malzemesi olarak ÖNCEDEN KARIŞTIRILMIŞ radyopak, gümüş alaşımli Cam iyonomer Simandır. Küresel gümüş alaşımı ile güçlendirilmiş mikron gümüş yüksek basınç direncine ve dişe yapışma özelliğine sahiptir. Dişe mükemmel yapışma özelliğine, sürekli florür salınımına ve yüksek basınç direncine sahiptir.

ENDİKASYONLAR

- Süt dişlerinin restorasyonu
- Radyoopasitenin gerekli olduğu durumlar.
- Sınıf I, sınırlı Sınıf II
- Geçici dolgular vb.
- Yükseltelerin uzun süreli geçici olarak değiştirilmesi.
- Estetik olmayan durumlarda Sınıf V restorasyonları
- ART tekniğini kullanarak alanda restoratif.

ÜRÜN AVANTAJLARI

- Sandviç tekniğini kullanarak sınıf I ve II kavite için orta seviye restoratif materyal ve taban materyali.
- Yüksek Basınç Direnci ve dişe yapışma.
- Cıva içermeyen amalgam gibi doldurulabilir ve yoğunlaştırılabilir.

AMBALAJ

- **REF 30009 / Toz - Sıvı Kiti**
1 adet 15 g Toz Kavanozu, 1 adet 10 ml Sıvı Şişesi,
1 adet Karıştırma Pedi, 1 adet Kaşık
UTS: 8903388002067



TEKNİK VERİLER

TEKNİK VERİLER		Uygulanan Standart
1. Oran (Toz/ Sıvı)	2:3	
2. Karıştırma Süresi	35-40 sn.	
3. Çalışma Süresi	1.30-2 dk.	ISO 9917-1
4. Kuruma Süresi	4-5 dk.	
5. Basınç Direnci	150 MPa	

Micron Dentin Conditioner

Poliakrilik Asit Kavite Hazırlayıcı

Micron Dentin Conditioner, dentinal smear tabakasını çıkarmak ve dentini hazırlamak, böylece cam iyonomer siman ile dentin arasındaki bağı güçlendirmek için tasarlanmış hafif bir poliakrilik asit solüsyonudur.

ENDİKASYONLAR

- Dentin Smear Tabakasının Kaldırılması.
- Dentini hazırlanması.

ÜRÜN AVANTAJLARI

- Poliakrilik Asit solüsyonu, cam iyonomer siman ve dentin arasındaki bağı güçlendirir.
- Düşük pH değerine sahip Micron Dentine Conditioner

AMBALAJ

- **REF 30010-1**
1 adet 10 ml Sıvı Şişesi, 1 adet Kullanım Kılavuzu



TEKNİK VERİLER

1. pH	1,5-2
2. Renk	Mavi

Poly Zinc+

Çinko Polikarboksilat Siman

Poly Zinc+, diş yapısına kimyasal olarak bağlanan bir çinko polikarboksilat simandır.

ENDİKASYONLAR

- Aşağıdakilerin simantasyonu için uygundur:
 - Kronların, köprülerin ve ortodontik braketlerin
 - Tüm restorasyon malzemelerinin altındaki kavite astarının
 - Geçici dolguların ve süt dişi dolgularının

ÜRÜN AVANTAJLARI

- Diş yapısına ve metal apeyrelere kimyasal olarak bağlanır
- Son derece düşük film kalınlığı
- Radyoopak
- Yüksek yapışma gücü
- Oral sıvılarda minimum çözünürlük

AMBALAJ

- REF 30012 / Başlangıç Paketi**
1 adet 30 g Toz Kavanozu, 1 adet 15 ml Sıvı Şişesi,
1 adet Kaşık, 1 adet Karıştırma Pedi
UTS: 8903388000285

13,8 €
+KDV



TEKNİK VERİLER

TEKNİK VERİLER	Uygulanan Standart
1. Karıştırma Süresi	45-60 sn.
2. Kuruma Süresi	2-2:15 dk. (Yapıştırma) 2-2:10 dk. (Baz)
3. Film Kalınlığı	25 µm
4. Basınç Direnci	50 Mpa (Min.)

Zinc F+

Çinko Fosfat Siman

Zinc F+, kronlar ve köprüler için universal uygulamaya sahip ve astar/kor ya da taban malzemesi olan çinko fosfat simandır. Zinc F+, oldukça yüksek mekanik mukavemetle son derece hassas bir uyum sunar.

ENDİKASYONLAR

- Kron ve köprülerin, inley dolguların ve ortodontik braketlerin simantasyonu
- Tüm restoratif malzemeler altında kavite astarı.

ÜRÜN AVANTAJLARI

- Dentin tubüllerini kaplar ve operasyon sonrası hassasiyeti en aza indirir
- Düşük film kalınlığı
- Yüksek basınç direnci
- Radyoopak
- Fosforik asidin sertliğini nötrleştirir
- Doğrudan hazırlanmış dental dokuya uyguların

AMBALAJ

- REF 30014 / Başlangıç Toz - Sıvı Kiti**
30 g Toz Kavanozu, 15 ml Sıvı Şişesi, 1 adet Kaşık,
1 adet Kullanım Kılavuzu
UTS: 8903388000292

13,8 €
+KDV



TEKNİK VERİLER

TEKNİK VERİLER	Uygulanan Standart
1. Karıştırma Süresi	45-60 sn.
2. Kuruma Süresi	3:15 dk. (Yapıştırma) 3:10 dk. (Baz)
3. Film Kalınlığı	22 µm
4. Basınç Direnci	105 Mpa

Zinconol

Polimerle Güçlendirilmiş ZOE Simanı

Sınıf I ve Sınıf II restorasyonlar için Ara Dönem Restoratif Materyal (IRM)

ENDİKASYONLAR

- Amalgam restorasyonlar ve rezin olmayan restorasyonların altına baz olarak
- Acil tedavilerde geçici restorasyon
- Endodontik tedavide dişin koronal kısmını kaplama

ÜRÜN AVANTAJLARI

- Eklene eşsiz polimer güçlendirici ajanlar sayesinde mükemmel fiziksel özellikler
- Yüksek basınç direnci - yüksek gerilme direnci
- Düşük film kalınlığı, düşük çözünübilirlik ve mükemmel aşınma direnci
- Çinko fosfat simanına kıyasla yüksek mukavemet

AMBALAJ

- REF 30015-1 / Toz - Sıvı Kiti
1 adet 75 g Toz Kavanozu, 1 adet 45 ml Sıvı Şişesi,
1 adet Karıştırma Padi, 1 adet Damıtma Damlalığı
UTS: 8903388000612

30,2€
+KDV



TEKNİK VERİLER

1. Karıştırma Süresi	45-60 sn.
2. Çalışma Süresi	2 min-30 sn.
3. Kuruma Süresi	4-6 dk.
4. Basınç Direnci	35 MPa

Uygulanan Standart

ISO 3107

Zitemp

ZOE Siman Hızlı Set

Isı yalıtımı ve geçici restorasyon için kolay karışan, hızlı kuruyan çinko oksitöjenol siman.

ENDİKASYONLAR

- Kalıcı restorasyon öncesi çürük dentinin temizlenmesi sonrası kavite için ideal geçici kaplama ve dolgu malzemesi
- Mükemmel kavite astarı
- Geçici kron ve köprü yerleştirme
- Çoğu restoratif malzeme altında ideal kavite astarı

ÜRÜN AVANTAJLARI

- Kolay karışan toz sıvı bileşimi
- Hızlı kuruma
- Etkili termal ve kimyasal yalıtım
- Mükemmel akışkanlık
- Yüksek sıkıştırma mukavemeti
- Çoğu restoratif malzeme altında mükemmel kavite astarı

AMBALAJ

- REF 30016 / Toz - Sıvı Kiti
1 adet 15 g Toz Kavanozu, 1 adet 10 ml Sıvı Şişesi,
1 adet Karıştırma Padi, 1 adet Kaşık,
1 adet Dağıtma Damlalığı

13,8€
+KDV



TEKNİK VERİLER

1. Karıştırma Süresi	45-60 Sn.
2. Kuruma Süresi	5 - 7 Dk.
3. Basınç Direnci	22 µm

Uygulanan Standart

ISO 3107

Calutra

Kalsiyum Hidroksit Kaide Maddesi

Calutra iki bileşenli, katı yapılı, kendi kendine kürlenene direkt ve indirekt pulpa kaplaması ajanı olarak ve dental dolgu malzemeleri, simanlar ve diğer taban malzemeleri altında koruyucu astar olarak kullanım için tasarlanmış bir astar malzemesidir. Kompozit dolgu malzemelerinin polimerizasyonuna etkisi yoktur.



ENDİKASYONLAR

- Direkt ve indirekt pulpa kaplama ajanı
- Tüm dolgu malzemelerinin altında mükemmel kavite astarı

ÜRÜN AVANTAJLARI

- Restoratif malzemeler ve derin vital dentin arasında koruyucu bariyer
- Hızlı kuruma süresi
- Mükemmel kullanım özellikleri
- Pulpayı korur ve ikincil dentin oluşumunu destekler

AMBALAJ

- **REF 40046**
1 adet 24 g Taban Patı/Katalizör Patı,
1 adet Kullanım Kılavuzu
UTS: 8903388000692



TEKNİK VERİLER

1. Kuruma Süresi	1 dk.
2. Basınç Direnci	10 MPa

Dolo

Kök Kanalları için EDTA Jel

Kimyasal ve mekanik kök kanal preparasyonu için %10 karbamid peroksit ile %17 EDTA içeren suda çözünür jel.

ENDİKASYONLAR

- Kök kanallarının kimyasal-mekanik preparasyonu için
- Kalsifiye kök kanalının temizlenmesi ve genişletilmesi
- Eğe kırılma potansiyelini en aza indirmek için uygun kayganlaştırıcı içerir.

ÜRÜN AVANTAJLARI

- Kök kanal preparatlarının mekanik ve kimyasal temizliğine yardımcı olur
- %17 EDTA, kalsiyum tuzlarının şelatlanmasına yardımcı olur
- Jel, endodontik aleti kayganlaştırmaya yardımcı olur ve penetrasyonu kolaylaştırır
- %10 karbamid peroksit, hipoklorit solüsyonu ile sulamada iç ağartmayı destekler
- Şiringa ucuyla uygulama. Eşsiz şelatlama etkisi

AMBALAJ

- **REF 40002 / Deneme Paketi**
1 adet 2 g Şiringa, 5 adet Uygulayıcı Ucu
UTS: 8903388000322



- **REF 40003 / Ekonomik Paket**
4 adet 2 g Şiringa, 20 adet Uygulayıcı Ucu



TEKNİK VERİLER

1. pH	% 3,42
2. Kıvam	30 mm
3. Film Kalınlığı	58 µm

Edta Solution

%17 EDTA Solüsyonu

Kök kanallarının kimyasal, mekanik temizliği ve genişletilmesi için nötr pH'lı Disodyum Edta Solisyon.

ENDİKASYONLAR

- Alet yerleştirme sırasında hızlı kök kanal temizliği ve şekillendirmesi
- Kalsifiye kök kanallarının açılmasına yardımcı olur

ÜRÜN AVANTAJLARI

- %17 solüsyon ve nötr pH, kök kanallarını hızla temizler
- Kanalların genişletilmesinde faydalıdır

AMBALAJ

- REF 40004
1 adet 15 ml Cam Şişe,
1 adet Dağıtma Damlalığı

6,6 €
+KDV



TEKNİK VERİLER

1. pH | %7,25

Citrogen Gel

%20 Sitrik Asit Jeli

Citrogen Gel, %20 sitrik asit jelidir. Smear tabakasının çıkarılması ve dentin yüzeylerinin hazırlanması için bir şelatlama ajanı olarak kullanılır. Kök kanal duvarlarını sular, temizler ve hazırlar.

ENDİKASYONLAR

- Hazırlanmış kök kanal sistemlerinin hazırlanması
- Mineral ve simir tabakalarının temizlenmesi
- Kök kanal preparasyonu sırasında kayganlaştırma
- Dentin yüzeylerinin hazırlanması

ÜRÜN AVANTAJLARI

- Peridontal lezyonların onarımını destekler
- Uzun fonksiyonel epitel ataşmanların görünümünü önler
- Peri implantitisten etkilenen implant yüzeyinin detoksifikasyonu
- Direkt uygulama için şırınga

AMBALAJ

- REF 40045
1 adet 10 ml Şırınga, 1 adet Kullanım Kılavuzu

8,2 €
+KDV

- REF 40045-1
1 adet 30 ml Şırınga, 1 adet Kullanım Kılavuzu

20,5 €
+KDV



TEKNİK VERİLER

1. pH | %1,5 - 2

Calplus

İyodoform İçeren Kalsiyum Hidroksit Pati

Geliştirilmiş radyoopasite ve antimikrobiyal etkiye sahip iyodoform içeren önceden karıştırılmış Kalsiyum hidroksit pati.

ENDİKASYONLAR

- Direkt ve indirekt pulpa kaplaması ve pulpotomi için
- Apeksifikasyonlar ve sert doku oluşumları
- Enfekte kök kanalları için geçici dolgu malzemesi
- Kök rezorpsiyonu tedavisi
- Etch tekniğini uygularken asit koruması
- Tüm dolgu malzemelerinin altında mükemmel kavite astarı

ÜRÜN AVANTAJLARI

- Yağ bazlı sertleşmeyen pat
- Kalsiyum hidroksitin uzun süreli salınımı ikincil dentin oluşturmaya yardımcı olur.
- Hücreler üzerinde toksik etkisi olmayan mükemmel biyoyumluluk
- Kolay kullanım ve kolay direkt uygulama
- Süt dişlerinde enfekte kök kanalları ve vital pulpotomiler için idealdir.
- Güta perka noktaları ve normal kanal dolgu patları ile birlikte kullanılabilir.

AMBALAJ

- REF 40005 / Deneme Paketi
1 adet 2 g Şiringa, 5 adet Uygulayıcı Ucu
UTS: 8903388000353

26 €
+KDV



TEKNİK VERİLER

1. Yoğunluk	28 mm
2. Film Kalınlığı	68 µm

Calcigel

Çok Amaçlı Kalsiyum Hidroksit Pati

Endodontik endikasyonlar için baryum sülfatlı önceden karıştırılmış su bazlı radyoopak kalsiyum hidroksit pati.

ENDİKASYONLAR

- Apeksogenez
- Apeksifikasyon
- Geçici kök kanal dolgusu
- İç ve dış kök rezorpsiyonu

ÜRÜN AVANTAJLARI

- Yüksek pH (pH 12), tıkaçıcı simanların ve restoratif materyallerin serbest asitlerini nötralize etmeye yardımcı olur
- Dentinin aşırı duyarlılığını azaltır
- %45 kalsiyum hidroksit içeriği sekonder dentinin neoformasyonuna yardımcı olur
- Radyoopaklık
- Mükemmel pulpa koruması
- Direkt uygulama için şiringa

AMBALAJ

- REF 40007 / Deneme Paketi
1 adet 2 g Şiringa, 5 adet Uygulayıcı Ucu
UTS: 8903388000377

15,9 €
+KDV



TEKNİK VERİLER

1. Karıştırma Süresi	15-20 sn.	Uygulanan Standart ISO 6876
2. Çalışma Süresi	10-12 dk.	
3. Kuruma Süresi	15-20 dk.	
4. Akış	50-70 mm	
5. Çözünürlük	> %2	

Cerafill RCS

Bioseramik Kanal Dolgu ve Kaplama Malzemesi

Cerafill RCS, kök kanalı dolgu ve kaplama malzemesi bioseramik teknolojisi bazlı enjekte edilebilir, kullanıma hazır önceden karıştırılmış dolgu ve kaplama malzemesidir. Mükemmel kullanım özellikleri ve üstün fiziksel özellikleriyle alüminyum içermeyen silikat bazlı bir malzemedir. Sertleşme ve kuruma için suya gerek duyan radyoopak bir malzemedir.

ENDİKASYONLAR

- Kalıcı kök kanalı doldurma
- Kök kanal kaplayıcı

ÜRÜN AVANTAJLARI

- Optimum sonuçlar için bioseramik teknolojisi
- Yeterli çalışma süresi sunar
- Doğrudan uygulama için şırınga
- Optimal akışkanlık kaplayıcının erişilmesi zor alanları doldurmasını sağlar
- Antimikrobiyal özellikler endodontik tedavinin başarı oranını artırır
- Radyoopak kullanılır
- Emilmez

AMBALAJ

- REF 40037-1 / Normal Paket
1 adet 2 g Önceden Karıştırılmış Şırınga,
10 adet Aplikatör Ucu, 1 adet Kullanım Kılavuzu
UTS: 8903388002487

66,6€
+KDV



Endoseal

Kök Kanal Doldurma Simanı

Endoseal, kök kanalının kalıcı olarak doldurulmasına yönelik radyoopak, emilmeyen bir paktır. Bileşimi dokular tarafından iyi tolere edilir ve anti-inflamatuar, antiseptik ve mikrop kırıcı etkiler sağlar.

ENDİKASYONLAR

- Uçların sistematik olarak yerleştirilmesi ile diş prosedürlerinde kalıcı kök kanal dolgusu ve kaplaması

ÜRÜN AVANTAJLARI

- Mükemmel kanal dolgu malzemesi
- Uzun süreli antiseptik ve antiinflamatuar etki
- Radyoopak
- Mükemmel marjinal kaplama
- Emilmez

AMBALAJ

- REF 40031 / Toz - Sıvı Kiti
1 adet 15 g Toz Kavanozu, 1 adet 10 ml Sıvı Şişesi,
1 adet Kaşık, 1 adet Karıştırma Pedi,
1 adet Dağıtma Damlalığı
UTS: 8903388000421

36,3€
+KDV



TEKNİK VERİLER

TEKNİK VERİLER	Uygulanan Standart
1. Karıştırma Süresi	45-60 sn.
2. Çalışma Süresi	25 dk.
3. Kuruma Süresi	55 dk. - 30 sn.
4. Akış	20-25 mm
5. Çözünürlük	> %2
6. Film Kalınlığı	48 µm

ISO 6876

NanoSeal-S

VPS Kök Kanal Patı

NanoSeal-S, mikro gümüş içerikli, soğuk akışkan polidimetilsiloksan esaslı kanal dolgu patıdır.

ENDİKASYONLAR

- Güta perka uçları kullanılarak kök kanal doldurma

ÜRÜN AVANTAJLARI

- Radyoopaktır ve öjenol içermez
- Mükemmel akış ve üstün biyouyumluluk
- Sıkı bir kapama sağlamak için %0,2 oranında genleşir

AMBALAJ

- REF 40001-1 / Elle Karıştırma**
1 adet 10 g Kartuş (Taban / Katalizör),
1 adet Karıştırma Spatulası, 1 adet Karıştırma Padi
UTS: 8903388001473

28,1 €
+KDV



TEKNİK VERİLER

TEKNİK VERİLER	Uygulanan Standart
1. Karıştırma Süresi	45-60 sn.
2. Çalışma Süresi	<10 dk.
3. Kuruma Süresi	10-15 dk.
4. Film Kalınlığı	65 µm
5. Çözünürlük	> %2

ISO 6876

Pulp-X

Pulpa Devitalizörü

Pulp-X, pulpanın devitalizasyonu için preparasyondur.

ENDİKASYONLAR

- Pulpa devitalizasyonu
- Vital olmayan pulpa dokusunun alınmasından sonra kalıntı devitalazasyonu

ÜRÜN AVANTAJLARI

- Hızlı etkili ağrı kesici formül
- Arsenik içermez.

AMBALAJ

- REF 40021 / Kavanoz Paketi**
1 adet 6 g Plastik Kavanoz
UTS: 8903388000537

REF 40022

- 1 adet 3 g Şiringa, 10 adet Aplikatör Ucu,
1 adet Kullanım Kılavuzu
UTS: 8903388001411

24 €
+KDV

28,1 €
+KDV



Alvocure

Pengha İyodoform Pat

Alvocure, kuru oyuk tedavisi ve çekim sonrası pansumanıdır, iyileşme sürecinde yatıştırıcı etki yapar. Fibröz kıvamı oyuğun kolay doldurulmasını sağlar. Aktif ajanlar öjenol, butamben ve iyodoformdur.

ENDİKASYONLAR

- Kuru oyukların tedavisi
- Diş çekimi sonrası pansuman

ÜRÜN AVANTAJLARI

- Hızlı ve kolay tek adımlı tedavi
- İyodoform sayesinde antimikrobiyal etki
- Kolay uygulanan fibröz kıvam

AMBALAJ

- REF 40023 / Kavanoz Paketi
1 adet 12 g Kavanoz
UTS: 8903388000544

36,3 €
+KDV



Carvene

Güta Perka Çözücü

Kök kanal tedavisi sırasında güta perkeyi çıkarmak için d-limonen bazlı güta perka çözücü.

ENDİKASYONLAR

- Çinko Oksit-Öjenol simanı da dahil her türlü kök kanal dolgu materyalinin çıkarılması
- Endodontik aletler için dezenfektan/temizleyici
- Kök kanalının yeniden tedavisi sırasında güta perkanın çıkarılması

ÜRÜN AVANTAJLARI

- Kloroform / trikloretilenden farklı olarak tehlikeli/kanserojen değildir
- Kloroform / trikloroetilene kıyasla daha az uçucudur
- Doğal madde (d-limonen) esaslıdır, ağız mukozasında ve periapikal dokuda tahrişe neden olmaz
- Düşük uçuculuk sayesinde çözücünün buharlaşması daha azdır

AMBALAJ

- REF 40030
1 adet 10 ml Cam Şişe,
1 adet Dağıtma Damlalığı
UTS: 8903388000438

30,2 €
+KDV



Prevest
Denpro

MTA Plus

Vital Pulpa Terapisi ve Kök Tedavisi Malzemesi

MTA Plus, inorganik hidrolik toz teknolojisiyle kullanılan gelişmiş malzeme araştırmasından elde edilen özel bir diş simanıdır. MTA Plus, vital pulpa tedavisi ve Endodontik işlemler için endikedir.

ENDİKASYONLAR

- Kavite astarı/tabanı ve Pulpa kaplama
- Pulpotomiler ve Obturasyon/Kapatma
- Apeksifikasyon ve Kök ucu dolgusu
- Perforasyon iyileşmesi ve Kök rezorpsiyonu

ÜRÜN AVANTAJLARI

- Daha pürüzsüz, daha kolay karıştırma, yerleştirme için daha ince toz
- Kullanışlı ambalajı, tozu kurutucu madde kaplanmış kap ile korur
- Tozu gerektiği gibi hazırlayın
- Stabilite ve yıkama direnci için isteğe bağlı jel
- Sitotoksik değildir ve yaygın bakteriler ve E. Faecalis'e karşı in vitro olarak anti-mikrobiyaldir
- Özel ekipman veya hazırlama aleti gerektirmez

AMBALAJ

- **REF 40024 / Deneme Paketi**
1 adet 1 g Kavanoz, 1 adet 2 cc Jel Şişesi,
1 adet Ölçüm Kaşığı
UTS: 8903388000551

89,7€
+KDV



TEKNİK VERİLER

TEKNİK VERİLER	Uygulanan Standart
1. Karıştırma Süresi	45-60 sn.
2. Çalışma Süresi	25 dk.
3. Kuruma Süresi	55 dk. 30 sn.
4. Film Kalınlığı	45 µm
5. Çözünürlük	> %2

ISO 6876

5 Steps Endo Smart Kit

Öngörülebilir ve Etkili Endodonti İşlemleri için 5 Adımlı Sistemik Endodontik Tedavi Kiti

Bu kit endodonti uzmanları tarafından endodonti işlemleri yapan klinisyenlerin ihtiyaçlarını karşılamak için tasarlanmıştır. Bu kit öngörülebilir endodonti işlemleri için her şey dahil çözümdür. Üstün performans için ürünler kapsamlı olarak incelenmiştir.

ENDİKASYONLAR

- Endodontik tedavi için kapsamlı malzeme kiti.

ÜRÜN AVANTAJLARI

- Öngörülebilir ve etkili endodonti işlemleri için sistemik endodontik tedavi kiti.

ÜRÜN AYRINTILARI

- **CALCIGEL** : Baryum Sülfatlı Kalsiyum Hidroksit Pati.
- **CALPLUS**: İyodoform içeren Kalsiyum Hidroksit Pati.
- **PULP-X** : Paraformaldehit sayesinde güçlü pulpa devitalizasyon özellikleri
- **ORAFIL-LC** : Rezin bazlı geçici siman.
- **ZICAL**: Çinko oksit öjenol bazlı pat formu.

AMBALAJ

- **REF 40036**
REF 40036 1 adet 2 g Şırınga Calcigel, 5 adet Aplikatör Ucu (REF:40007), 1 adet 2 g Şırınga Calplus, 5 adet Aplikatör Ucu (REF:40005), 1 adet 2 g Şırınga Dolo, 5 adet Aplikatör Ucu (REF:40002), 1 adet 3 g Şırınga Pulp-X, 5 adet Aplikatör Ucu (REF:40022), 1 adet 3 g Şırınga Orafil-LC (REF:40026-2), 1 adet 15 g Cartridge Zical Otomatik Karıştırma, Baz ve Katalizör Pat, 10 adet Otomatik Karıştırma Ucu (REF:40010)

89,7€
+KDV



EpoSolv

Rezin ve Fenolik Bileşikler için Çözücü

EpoSolv çözücü yeniden kök kanalı tedavisi sırasında rezin kaplayıcıları ve fenolik bileşikleri temizlemek için kullanılır.

ENDİKASYONLAR

- EpoSolv yeniden endodontik tedavi sırasında epoksi ve diğer rezin kaplayıcılara yönelik çözücüdür.
- EpoSolv fenolik rezin tipi dolguları yumuşatmaya yardımcı olur.

ÜRÜN AVANTAJLARI

- EpoSolv mukoza ile etkileşime girerse aşırı tükürük salgılanmasına neden olmaz.
- Formamit varlığı sayesinde düşük uçuculuğa sahiptir.

AMBALAJ

- REF 40035
1 adet 15 ml Cam Şişe, 1 adet Dağıtma Damlalığı
UTS: 8903388002111

30,2€
+KDV



TEKNİK VERİLER

1. Toplam Florür içeriği

%13

Uygulanan Standart

ISO 17730

ORTODONTİ

Fusion Crysta Orthodontic Adhesive Kit

Işıklı Kürlenmiş Ortodontik Kit

Fusion Crysta Orthodontic Adhesive Kit, ışıkla kürlenmiş kompozit bir kittir. Metal ve seramik braketlerin dış yüzüne yapışması için ve molar bantların simantasyonu için kullanılır.

ENDİKASYONLAR

- Metal ve seramik braketlerin dış yüzüne yapışması için ve molar bantların simantasyonu için kullanılır.

ÜRÜN AVANTAJLARI

- Geleneksel ve LED kürlenme ışıklarını tamamlamak üzere olarak tasarlanan son derece yarı saydam adeziv
- Üstün fiziksel özellikler
- Baz, devrim niteliğindeki 10-MDP içerir
- MDP fiziksel ve kimyasal adezyon sunar
- Yüksek mine bağlama mukavemeti
- Mükemmel kullanım özellikleri

AMBALAJ

- REF 10024 / Kit Paketi
1 adet 4 g Şırınga Fusion Crysta Adhesive,
1 adet 5 ml Şişe, Fusion Crysta Adhesive Primer,
1 adet 5 ml Şırınga Actino Gel, 10 Aplikatör Ucu,
1 adet Kullanım Kılavuzu
UTS: 8903388002432

103 €
+KDV

REF 10022 / FUSION CRYSTA ADHESIVE

- Deneme Paketi
1 adet 4 g Şırınga, 1 adet Kullanım Kılavuzu
UTS: 8903388002944

41 €
+KDV



TEKNİK VERİLER

1. Bükülme Direnci

60-90 MPa

Uygulanan Standart

ISO 4049
ISO 29022

Prevest
Denpro

Fusion Crysta Adhesive Primer

Işıkla Kurlenen Self-Etch Ortodontik Taban

Fusion Crysta Adhesive Primer Kit, etching, primer ve bonding uygulamalarını bir şişede birleştiren, ışıkla kurlenen, tek bileşenli bir dentin bonding ajanıdır. Dentin ve kesilmiş ve kesilmemiş mineye yapışmaya yardım eden işlevsel bir monomer olan 10-Metakriloiloksideseil Dihidrojen Fosfat (10-MDP) içeren etanol-su bazlı bir dental adezivdir.

ENDİKASYONLAR

- Adeziv ile birlikte ortodontik braketlerin adezyonu için kullanılır.

ÜRÜN AVANTAJLARI

- Etching, primer ve bonding uygulamalarını tek şişede birleştiren klinik olarak kabul edilmiş yapışma mukavemeti
- Baz, devrim niteliğindeki 10-MDP içerir
- (10-MDP), dentine, kesilmiş/kesilmemiş mineye bonding uygulanmasına yardımcı olan fonksiyonel bir monomer.
- MDP fiziksel ve kimyasal adezyon sunar
- İşlem sonrası hassasiyet görülmez
- Yüksek yapışma mukavemeti ve dayanıklılık

AMBALAJ

- REF 10021 / Normal Paket**
1 adet 5 ml Şişe, 5 adet Karıştırma Kutucuğu,
10 adet Mikro Firça, 1 adet Kullanım Kılavuzu
UTS: 8903388002418

48 €
+KDV



TEKNİK VERİLER

1. Yapışma Direnci

10 MPa

Uygulanan Standart

ISO 29022

RÖTÜŞ VE PARLATMA

Platina Hi-Gloss

Kompozit Parlatma Patı

Platina Hi-Gloss, direkt ve indirekt anterior ve posterior rezin restoratif malzemelerinin son rötüşleri için bir alüminyum oksit patıdır. Hasta rahatlığı için potasyum nitratlı lokal hassasiyet giderici içerir.



ENDİKASYONLAR

- Kompozit restorasyonların ve veneerlerin son rötüşleri

ÜRÜN AVANTAJLARI

- Sıçratmayan-kurumayan formül
- Nane aromalı
- Potasyum nitratlı lokal hassasiyet giderici ile birlikte

AMBALAJ

- REF 50001**
1 adet 4 g Şırınga
UTS: 8903388000636

20,5 €
+KDV

TEKNİK VERİLER

1. Yoğunluk

29 mm

2. Film Kalınlığı

60 µm

Nano Coat

Işıkla Kürlenene Koruyucu Vernik

Nano Coat, cam iyonomer ve kompozit restorasyonlar üzerinde pürüzsüz ve parlak bir yüzey yaratmak için etkili bir şekilde yüzeyi kaplayan devrim niteliğinde, ışıkla kürlenene, koruyucu bir kaplamadır. Posterior fissür alanlarını ya da indirekt kompozit restorasyonların interproksimal alanlarını cilalamak için de kullanılabilir.

ENDİKASYONLAR

- Yerleştirildikten sonraki ilk bir saat cam iyonomer dolguları kurumaktan korur
- Restorasyon aşınma direncini artırır
- Kompozit rezinler için parlak yüzey

ÜRÜN AVANTAJLARI

- Restorasyonların estetiğini büyük ölçüde artırır
- Gelişmiş leke direnci sağlar
- Uzun süren parlaklık için üstün yapışma direnci

AMBALAJ

- REF 20013
- 1 adet 5 ml Sıkma Şişesi

28,1 €
+KDV



LAB ÜRÜNLERİ

Hiflex Base Plates

Şellak Taban Plakaları

Protez yapımında ara olarak kullanılan yüksek kalite doğal şellak taban plakaları.

ENDİKASYONLAR

- Dişsiz çenelerin ölçüsü için özel ölçü kaşığı
- Mum ısırık kaydı şablonu üretme Modelaj çalışması

ÜRÜN AVANTAJLARI

- Mükemmel sonuçlar için yüksek kalite şellak
- Isıyı uzun süre korur
- Yüksek mekanik güç için optimum kalınlık
- Soğuduktan sonra kolay uyarlanabilir şekil stabilitesi
- Plastere adeziv değil

AMBALAJ

- REF 13001
- Tek kutuda 1,3 mm kalınlığında 100 adet üst/ alt mevcut (Renkler: Pembe)
- UTS: 8903388003514

76 €
+KDV



Prevest
Denpro

Hiflex Modelling Wax

Protezler için Modelaj Mumu

Protez tabanlarını ve akrilik altlığı modellemek için pembe mum.

ENDİKASYONLAR

- Hareketli protezlerin mum modellerinin vestibüler kısımları
- Jaket kronlarının önceden şekillendirilmesi
- Dişleri destekleyen akrilik altlığın modellenmesi
- Oklüzal kayıt için (Isırma Plağı)
- Özel ölçü kaşığı için ara parça imalatı

ÜRÜN AVANTAJLARI

- Çok amaçlı, çok faydalı mum
- Ekstra sertlik
- Yüksek kaliteli malzeme kullanımı ve mükemmel üretim yönetimi ile kontrol edilen yüksek kalite
- Parçalanma olmadan oyar, temiz bir şekilde kaynar
- Deneme yerleştirilmesi sırasında sıcaklık sabittir ve buna rağmen kolayca deforme olabilir ADA Type I

AMBALAJ

- REF 13003
500 g tekli pakette 24 yaprak
UTS: 8903388001053



A.C.E.

Seramik Onarım Kiti

Seramik ve kompozit restorasyonların ağız içi onarımları için kapsamlı set. Tüm set ergonomik olarak düzenlenmiştir ve soldan sağa doğru çalışmanızı sağlar. Olağanüstü yüksek bonding değerleri sayesinde bu sistem zor durumlarda güvenilir bir yardımcıdır. Tüm bileşenler ayrı ayrı mevcuttur.



ENDİKASYONLAR

- Metal kronlara ve köprülere, inley ve onley dolgulara kaynaşmış porselen onarımı ve tüm seramik restorasyonlar.

ÜRÜN AVANTAJLARI

- Seramik ve kompozit restorasyonların ağız içi onarımları için kapsamlı set.
- A.C.E. seramik onarım kiti, gerekli bonding ve viner malzemelerinden oluşur.

ÜRÜN DETAYLARI

- Silane-X : Silan
- CeraEtch : %5 Hidroflorik Asit
- Renew Universal : 10MDP + 4 Meta
- Fusion Flo: Akışkan kompozit

AMBALAJ

- REF 50002
1 adet 1,2 ml Şiringa CeraEtch + 5 adet Uygulayıcı Ucu, 1 adet 2 ml Şiringa Silane-X + 5 adet Uygulayıcı Ucu, 1 adet 1,2 ml Şiringa Fusion Flo, Opak + 5 adet Uygulayıcı Ucu, 1 adet 1,2 ml Şiringa Renew Universal + 5 adet Uygulayıcı Ucu, 1 adet Kullanım Kılavuzu
UTS: 8903388002128
- REF 10014 / Silane-X Deneme Paketi
1 adet 1,2 ml Şiringa, 5 adet Uygulayıcı Ucu
UTS: 8903388001619
- REF 10012 / CeraEtch Deneme Paketi
1 adet 1,2 ml Şiringa, 5 adet Uygulayıcı Ucu
UTS: 8903388001831

72€
+KDV15€
+KDV15€
+KDV

TEKNİK VERİLER		Uygulanan Standart
1. Kütleme Süresi	30-40 Sn.	HS
2. pH	2-3	



Reveal

Çürük Endikatörü

ENDİKASYONLAR

- Çürük dentini titizlikle boyama özelliğiyle enfekte olmuş çürük dentin ve sağlam, remineralize edilebilir dentin arasındaki görsel ayırım.

ÜRÜN AVANTAJLARI

- Koyu yeşil renk boya dentin ve pulpa ile güçlü kontrast sağlar
- Sadece enfekte olmuş dentinin dışını renklendirir
- Enfekte olmamış (zarar görmüş) dentini renklendirir
- Görülmesi zor yerlerdeki çürükleri saptar
- Propilen glikol bazlı formül, su bazlı formülden daha hassastır

AMBALAJ

- REF 80002
1 adet 5 ml Plastik Damlalıklı Şişe
UTS: 8903388000759

30,2€
+KDV



Shield Activ

Dentin Hassasiyet Giderici

Açık tubüllerden, bakteri ve mikro sızıntılardan kaynaklanan hassasiyete karşı hızlı ve kolay, hasta başında tek adımda uygulanan hassasiyet giderici. Tek adımda bir fırça ile uygulanır. HEMA bazlı birleşimi yumuşak dokuya uygundur ve dental aşırı hassasiyeti hemen giderir.

ENDİKASYONLAR

- Servikal erozyonlar ve açıkta kalan kökler sebebiyle oluşan aşırı hassasiyeti iyileştirir.
- Hızlı etkili birleşimi tubüllerin hızlı kaplanmasına olanak verir.
- Hızlı etki sayesinde bakteriyel çoğalmayı engeller.
- Açık tubüller, mikro sızıntı ve teknik hassasiyet nedeniyle oluşan aşırı hassasiyeti iyileştirir.

ÜRÜN AVANTAJLARI

- Sıcak, soğuk ya da tatlı/acı yiyecekler sebebiyle oluşan ağrıyı durdurur.
- Tüm indirekt restorasyonlar altında kullanım için idealdir.
- Açıkta kalan dentini izole eder.
- Florür, termal hassasiyeti azaltır.
- Tüm amalgamlar, simanlar ve kompozitler ile uyumludur.
- İşlem sonrası hassasiyeti önler.

AMBALAJ

- REF 80003
1 adet 5 ml Sıkma Şişesi
UTS: 8903388000766

20,5€
+KDV



Copal-F

Florürlü Copal Kavite Verniği

Açıkta kalan dentini izole etmek ve termal bariyer sağlamak için Copal sakızı bazlı koruyucu vernik.

ENDİKASYONLAR

- ideal kavite kaplayıcı ve dentin tubül kapatıcı
- Açıkta kalan dentine mükemmel koruma sağlar
- Amalgam, siman veya kompozitlerin yerleştirilmesinden önce ara vernik

ÜRÜN AVANTAJLARI

- Açıkta kalan dentini izole eder
- Sıvıların diş içine nüfuzunu azaltır
- Florür, derin restorasyon için termal bariyer sağlar
- Florür, termal duyarlılığı azaltır
- Seyreltici gerektirmez
- Çoğu amalgam, siman ve kompozit ile uyumludur
- Kolay uygulama için yüksek akışkanlık

AMBALAJ

- REF 40027
- 1 adet 15 ml Cam Şişe,
- 1 adet Dağıtma Damlalığı

13,8 €
+KDV



TEKNİK VERİLER

1. Toplam Florür içeriği

%13

Uygulanan Standart

ISO 17730

Accusil Putty

Hidrofilik Vinil Polisiloksan Ölçü Malzemesi, Macun

Accusil Putty, mükemmel hidrofilik özelliklere, boyutsal hassasiyete, yüksek yırtılma mukavemetine sahip, kalıcı deformasyona karşı dirençli ve çok yüksek viskoziteli, iki patlı bir elastomerik ölçü malzemesidir.

ENDİKASYONLAR

- Accusil Light Body ile çift aşamalı ölçü tekniğinde kullanılır.
- Kullanıcının yüksek viskoziteli bir malzeme istediği tüm ölçü teknikleri için uygundur.
- Dişli ve dişsiz arkların ve implantların ölçüleri ile modellerin hassas bir şekilde çoğaltılması.

ÜRÜN AVANTAJLARI

- Doğru ölçüler
- Son derece pürüzsüz
- Hidrofilik özellikler
- Sıra dışı boyutsal stabilite
- Yırtılmaya karşı dayanıklı yüksek elastikiyet
- Maksimum elastik toparlanma

AMBALAJ

- REF 70004
- Plastik Kavanoz 300 ml Taban Patı,
- 300 ml Katalizör Patı, 2 adet Ölçü Kaşığı
- UTS: 8903388002531

37,4 €
+KDV



TEKNİK VERİLER

1. Karıştırma Süresi
2. Karışma Başladıktan Sonra Çalışma Süresi
3. Kuruma Süresi (Ağızda)
4. Son Kuruma Süresi
5. Shore Sertliği

30 sn.

2-2:30 dk.

2-2:30 dk.

5 dk.

65 min.

Uygulanan Standart

ISO 4823

Accusil Light Body

Hidrofilik Vinil Polisiloksan Ölçü Malzemesi, Light Body

Accusil Light Body, otomatik karıştırma cihazı ile diş hekimliğinde kullanılan silikon bazlı ölçü materyalidir. Modeller, kronlar, köprüler ve protezler için olağanüstü pürüzsüz ve yüksek hassasiyetli ölçülerin üretimi için hidrofilik vinil polisiloksan ölçü malzemesidir.

ENDİKASYONLAR

- Putty-wash ölçü tekniği için boyama malzemesi
- Eşzamanlı karıştırma tekniği için şırınga malzemesi
- Yeniden astarlama için ölçü malzemesi
- Kaplama, inley ve onley dolgusu vb. kavite ölçüsü
- Kron veya köprü ölçüsü
- Kısmi protez ölçüsü
- Tam protez ölçüsü

ÜRÜN AVANTAJLARI

- Kenar konturların mükemmel kopyalanması
- Mükemmel akış özellikleri
- Mükemmel ıslanabilirlik
- İdeal çalışma süresi
- Optimum ağız içi kuruma süresi
- İyi yırtılma mukavemeti ve boyutsal stabilite
- Macun bazlı tüm VPS ürünleri ile uyumludur

AMBALAJ

- REF 70005
2 adet 50 ml Taban/Katalizör Patı, 10 adet Karıştırma Ucu - Sarı, 1 adet Kullanım Kılavuzu
UTS: 8903388000681

28,1 €
+KDV



TEKNİK VERİLER

TEKNİK VERİLER	Uygulanan Standart
1. Kuruma Süresi	2-2:30 dk.
2. Shore Sertliği 6 dk. sonra	65 min. ISO 4823

Alfina

Aljinat Ölçü Malzemesi

Önemli ölçüde artılmış toz su afiniteli aşırı ince aljinat partiküllerinin gelişmiş yeni kurşunsuz ve tozsuz formülü.

ENDİKASYONLAR

- Ölçü:
 - İnleyleyler, kronlar, köprüler, protezler ve ortodontik uygulamalar gibi restorasyonlar
 - Çalışma modelleri
 - Ters dentisyonlar

ÜRÜN AVANTAJLARI

- Son derece iyi toz-su afinitesi
- Tozsuz ve kurşunsuz
- Mükemmel elastik hafıza sayesinde oldukça elastik
- Hava kabarcığı ya da tutarsızlık olmadan hızlıca ve kolayca karıştırma
- Hasta ve kullanıcı açısından daha keyifli, aşırı tükürük salgılaması olmadan daha iyi tat
- ideal tiksotropik özellikler sayesinde kusma refleksine neden olmadan hafif baskı ile kolayca akar
- Hidrokolloid malzemelere mükemmel adezyon

AMBALAJ

- 70010
Alfina Chromatic Regular Set / Fast Set 450 g
Alüminyum folyo poşet
UTS: 8903388000704

81 €
+KDV



RENKLER

- Alfina Regular: Pembe
- Alfina Chromatic: Sarı - Turuncu
- Alfina Fast Set: Pembe

Hiflex Green Sticks

Ölçü İzleme Çubukları

Fonksiyonel ve yeniden astarlama için ve kullanışlı bir yer tutucu olarak termoplastik çubuklar.



ENDİKASYONLAR

- Ölçü kaşıklarında sınır genişletme için
- Suklusun tüm derinliğini kaydetmek için ideal
- Dişin çekildiği yerde malzeme birikimiyle dental kaşıқта değişiklik yapmak
- Fonksiyonel yeniden astarlama ölçüleri

ÜRÜN AVANTAJLARI

- Hızlı ve tekdüze plastisite
- Isınması kolay
- Soğuk suda hızlı sertleşme
- Geniş çalışma alanı

AMBALAJ

- REF 70011
- 10 adet çubuk, Net ağırlık 90 g (Her çubuk 9 g)
- UTS: 8903388000728



TEKNİK VERİLER

1. Çalışma Sıcaklığı	50-52,2 °C
2. Çalışma Süresi	55-80 sn.
3. Akış	37 °C'de % 50-65 45 °C'de % 75-82

Florence

Ofis Tipi Beyazlatma Sistemi

Florence, muayenehane tipi beyazlatma sistemi, dişleri muayenehanede etkili bir şekilde beyazlatmanın hızlı ve kolay yoludur. Yerleşik hassasiyet gidericiye sahip, pH ile aktifleştirilmiş, %35 Hidrojen Peroksit formülüne dayanmaktadır. Güvenli ve etkili tam bir profesyonel beyazlatma sistemidir.

ENDİKASYONLAR

- Muayenehane Tipi Beyazlatma

ÜRÜN AVANTAJLARI

- Ağartıcı ışık gerektirmez
- Kimyasalla etkinleştirilmiş gelişmiş formül
- Beyazlatma bir saatten daha kısa sürede sonuçlanır
- Daha az hassasiyet için yerleşik hassasiyet giderici içerik

AMBALAJ

- REF 90002 / İki Hasta Kit
- 4 adet 0,3 g Toz Kabi, 4 adet 3 ml Sıvı Şişeleri,
- 2 adet 1,2 ml Gingiva Shield VLC (Dişeti Bariyeri Şırıngası),
- 4 adet Mikro Fırça, 4 adet Uygulayıcı Ucu



TEKNİK VERİLER

1. pH	%9 - 10
-------	---------

24 Carat

Gelişmiş Sıfır Hassasiyetli Diş Beyazlatma Sistemi

24 Carat, devrim niteliğinde, son teknoloji ürünü bir diş beyazlatma jelidir. Gelişmiş sıfır hassasiyet formülü hassasiyeti ortadan kaldırır. Optimize edilmiş pH jeli, tedavi süresini önemli ölçüde azaltan yüksek yapışkanlık, yüksek viskoziteli bir jel içinde süspanse edilmiş aktif karbamid peroksit-gliserin kombinasyonundan oluşur.

ENDİKASYONLAR

- İlaç, florozis, gıda, tütün ve yaşlanmaya bağlı lekelenme durumlarında dişlerin hassas ve kalıcı beyazlatılması
- Canlı olmayan dişlerin beyazlatılması

ÜRÜN AVANTAJLARI

- Sıfır hassasiyet formülü
- Yoğun kıvamlı jel
- Yüksek oranda aktif diş beyazlatma bileşenleri
- Güvenli ve hassas - optimize edilmiş pH

AMBALAJ

- REF 90006 - Ekonomik Paket
4 adet 1,5 ml Şırınga (%16),
4 adet Uygulayıcı Ucu

41 €
+KDV



TEKNİK VERİLER

1. pH	%3 - 4
2. Yoğunluk	26 mm
3. Film Kalınlığı	45 µm

Gingiva Shield VLC

Işıklı Kürlenen Dişeti Rezin Bariyeri, Mavi

Gingiva Shield VLC, dişeti ve komşu dişi izole etmek için ışıkla kürlenen rezin temelli şırınga ambalajında bir dişeti bariyeridir. Ağartmadan sonra, dişetinden ve diş aralarından kolayca çıkarılabilir. Güvenlidir ve yumuşak dokuları geçirimsiz kaplamayla koruyan etkili bir bariyerdir.

ENDİKASYONLAR

- Beyazlatma ya da diğer dental tedaviler sırasında dişetini koruma

ÜRÜN AVANTAJLARI

- Işıklı kürlenmiş rezin temelli dişeti bariyeri
- Yumuşak dokuyu geçirimsiz kaplamayla korur
- Ağartmadan sonra kolayca çıkarılabilir
- Şırınga ile uygulaması kolay

AMBALAJ

- REF 90011 / Kit Paketi
4 adet 1,2 ml Şırınga, 4 adet Uygulayıcı Ucu
UTS: 8903388000902

55 €
+KDV



TEKNİK VERİLER

1. Kür Derinliği	2 mm
2. Bükülme	55-60 MPa
3. Yoğunluk	30-35 mm
4. Kürlenme Süresi	40 sn.

Hemostal

Dişeti Kanama Durdurucu

Hemostal, restoratif işlemler, metal bantların yerleştirilmesi, servikal matrisler ve kron preparasyonları sırasında dişeti kanamasını durdurmak/kontrol etmek için %25 tamponlu alüminyum klorürsölüsyonudur.

ENDİKASYONLAR

- Minör dişeti kanamasını durdurmak için sıvı

ÜRÜN AVANTAJLARI

- Porselen kaplamalarda ve kronlarda lekelenmeye neden olan ferrik sülfatın aksine leke bırakmaz
- Minör dişeti kanamasını etkili bir şekilde durdurur
- Kardiyak reaksiyonları önlemeye yardımcı olacak epinefrin içermez
- Stabil ve uzun raf ömrü

AMBALAJ

- REF 60001
1 adet 15 ml Şişe, 1 adet Dağıtma Damlalığı
UTS: 8903388000797

20,5€
+KDV



Hemostal Gel

Dişeti Kanama Durdurucu Jel

Hemostal Gel, restoratif işlemler, metal bantların yerleştirilmesi, servikal matrisler ve kron preparasyonları sırasında minör dişeti kanamalarını durdurmak için %25 tamponlu alüminyum klorür tiksotropik damlatmayan jeldir. Mükemmel kullanım özellikleri, sınıf V kompozit restorasyonları, simantasyonun yerleştirilmesini ve periodontik vakalarda dıştaşı gidermesini kolaylaştırır.

ENDİKASYONLAR

- Minör dişeti kanamasını durdurmak için jel

ÜRÜN AVANTAJLARI

- Kolay uygulanan tiksotropik jel
- Porselen kaplamalarda ve kronlarda lekelenmeye neden olan ferrik sülfatın aksine leke bırakmaz
- Minör dişeti kanamasını etkili bir şekilde durdurur
- Stabil ve uzun raf ömrü
- Hoş aromalı

AMBALAJ

- REF 60002 / Şiringa Paketi
1 adet 3 g Şiringa + 10 adet Uygulayıcı Ucu
UTS: 8903388000803

18,1€
+KDV



Orafil LC

Işıkla Kürlenene Geçici Dolgu Malzemesi

Orafil LC, geçici dolgu ve kaplama için ışıkla kürlenene bir malzemedir. Elastik yoğunluk andırkat vakalarında bile kolay çıkarma sağlar ve kaviteye rotüş yapmak gerekmez. Böylece, geçici dolgunun uyumu iyileştirilir. Orafil LC, kaviteye doğrudan uygulama için şırınga halinde sunulur.

ENDİKASYONLAR

- Her türlü geçici dolgu, inley/onley dolgusu geçici koruma preparasyonu.
- İmplant vidası erişimi geçicileri.
- Düşmüş dolguların ve kırık dişlerin acil onarımı.

ÜRÜN AVANTAJLARI

- Hızlı ve kolay çıkarma; tek parça halinde çıkarılabilir, bu nedenle çıkarıldıktan sonra boşluğu temiz bırakın.
- Yüksek aşınma direnci
- Mükemmel adezyon
- Dayanıklı ve sıkı kenar kaplama
- Öjenol olmayan bileşim.
- Uzun süreli geçiciler için uygundur.

AMBALAJ

- REF 11002-1**
1 adet 3 g Şırınga, 1 adet Kullanım Kılavuzu
UTS: 8903388002081

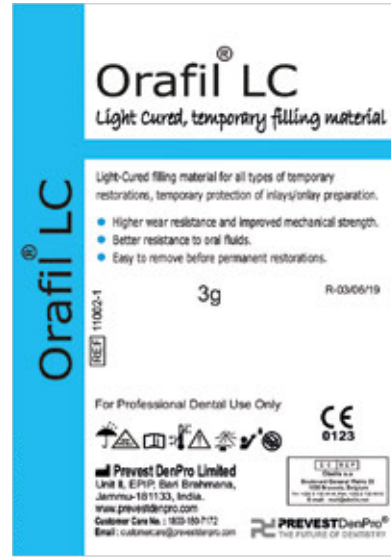

TEKNİK VERİLER

1. Kür Derinliği	4-5 mm
2. Kürlenme Süresi	20-40 sn.
3. Renk	Mavi

OraTemp C&B

Geçici Kron ve Köprü Malzemesi (Kompozit Rezine Esaslı)

OraTemp C&B (kron ve köprü materyali), geçici restorasyonların yapımı için kompozit bir materyaldir. Çok fonksiyonlu metakrilat esterlere dayanan bu iki bileşenli sistem dolgu malzemesi benzeri özelliklere sahiptir. Dağıtma tabancası yardımı ile malzeme bir geçici restorasyon oluşturulması için herhangi bir kabarcığa neden olmaksızın tüp üzerine doğrudan uygulanabilir.

ENDİKASYONLAR

- Geçici kronlar, köprüler, inley, onley dolgular ve vener imalatı.
- Uzun süren geçici restorasyon yapımı
- Kompozitten önceden hazırlanmış geçici kronlar için astar malzemesi

ÜRÜN AVANTAJLARI

- Dayanıklı geçici dişler için mükemmel güç ve düşük aşınma.
- Üstün yüzey detayları.
- Eşit akış ve geliştirilmiş kullanım özellikleri için 1:1 hacim oranı.
- Düşük büzülme ve düşük kürlenme sıcaklığı.
- Yüksek seviyede parlatılabilir ve stabil renk.
- Akışkan kompozit ile kolayca onarılabilir.

RENKLER

A1, A2, BW

AMBALAJ

- REF 11005**
1 adet 67 g Tüp (Taban+Katalizör Patı), 16 adet Uygulayıcı Ucu, 1 adet Kullanım Kılavuzu
UTS: 8903388001978



TEKNİK VERİLER

1. Oran (Taban / Katalizör)	1 : 1	Uygulanan Standart ISO 10477
2. Çalışma Süresi	1 dk. - 1 dk. 20 sn.	
3. Kuruma Süresi	2 dk. - 2 dk. 20 sn.	
4. Basınç Direnci	300 MPa	
5. Bükülme Direnci	100 MPa	

Orafil-G

Geçici Dolgu Malzemesi

Çinko sülfat simanını koşullu dolgu ve kalıcı krun ve köprülerin geçici yerleştirmesi için kullanmaya hazır.

ENDİKASYONLAR

- Diş hazırlama ve kalıcı simantasyon arasında kavitelerin geçici restorasyonu
- Kalıcı kron ve köprülerin her çeşidinin geçici yerleştirmesi için orta düzey simantasyon

ÜRÜN AVANTAJLARI

- Öjenol olmayan formül tahriş etmeyen özellikler sunar
- Rezin eklenmesi yüksek adeziv özellikler sağlar
- Nemli ortamda hızlı ve boşluksuz kürlenme
- Dolgu materyalinin hafif genişmesi iyi kaplanmış marjin sağlar
- Mükemmel uyulanabilirlik
- Dolgu aletlerine uygulaması kolay

AMBALAJ

- REF 11002-1
1 adet 40 g Kavanoz (Orafil-G)
UTS: 8903388000926



TEKNİK VERİLER

1. Akış	16 mm
2. Kuruma Süresi	6 dk. 30 sn.
3. Basınç Direnci	7-8 MPa

Uygulanan Standart

ISO 3107

OraTemp NE

Ojenol İçermeyen Geçici Kron Köprü Yapıştırma Materyali

OraTemp NE, kalıcı kronlar, köprüler, splintler ve onların geçici muadillerinin işlevi altında yerleşmesi ve korunmasına olanak sağlayan ojenol içermeyen bir geçici simandır. OraTemp NE, ağız sıvıları içinde çözünmez ve restorasyon altında bu sıvıların sızmasını engellemek için sıkı bir kenar kaplama oluşturur.

ENDİKASYONLAR

- Kronların, köprülerin ve splintlerin simantasyonu
- Geçici kron ve köprülerin korunması
- Son yerleştirmenin öncesi kalıcı restorasyon deneme simantasyonu

ÜRÜN AVANTAJLARI

- Mükemmel fiziksel özellikler
- Karıştırması kolay - temizlemesi kolay
- Ağız sıvılarında düşük çözünürlük
- Daha fazla hasta rahatlığı

AMBALAJ

- REF 11003 / Elle Karıştırma Paketi
1 adet 15 g Tüp (Taban ve Katalizör),
1 adet Spatula, 1 adet Karıştırma Padi,
1 adet Kullanım Kılavuzu
UTS: 8903388000964



TEKNİK VERİLER

1. Çalışma Süresi	2 dk. 5 sn.
2. Kuruma Süresi	8 dk. 30 sn.
3. Basınç Direnci	20-25 MPa
4. Film Kalınlığı	20 µm

Uygulanan Standart

ISO 3107

Spectra

Profilaksi Patı

Spectra, diş temizliği sonrası cilalama ve florlama için aşındırıcı pat olarak kullanılır. Mekanik faaliyeti diş minesini yıpratmadan pürüzsüz bir yüzey oluşturur. Tütün ve yemek lekelerini gidermek ve dolgu cilaları için de kullanılır. Spectra Minty nane aromalıdır ve hoş bir karıncalanma hissi yaratır ve diş temizliğinin mekanik hareketi sebebiyle oluşan tahrişi giderir.



ENDİKASYONLAR

- Temizleme sonrası cila Diş tartarını giderme

ÜRÜN AVANTAJLARI

- Yağsız formül
- Florür salımlı formül
- Sıçratmayan pat
- Mükemmel leke çıkarma ve cilalama
- Beş farklı renkte ince, orta ve kalın taneli olarak mevcuttur.

AMBALAJ

- **REF 50006**
1 adet 75 g Plastik Kavanoz (Taze Nane)
UTS: 8903388001497
- **REF 50007**
1 adet 75 g Plastik Kavanoz (Taze Meyve)
UTS: 8903388001503
- **REF 50008**
1 adet 75 g Plastik Kavanoz (Taze Çilek)
UTS: 8903388001510
- **REF 50009**
1 adet 75 g Plastik Kavanoz (Taze Portakal)
UTS: 8903388001527
- **REF 50008**
1 adet 75 g Plastik Kavanoz (Taze Ananas)
UTS: 8903388001534

12,1 €
+KDV

12,1 €
+KDV

12,1 €
+KDV

12,1 €
+KDV

12,1 €
+KDV

TEKNİK VERİLER

1. Yoğunluk	20 mm
2. Film Kalınlığı	110 µm
3. Sodyum Florür İçeriği	%1

Dianfong

Çin





PASLANMAZ ÇELİK FREZLER

Ürün Adı	Fiyat	UTS Kodu
Paslanmaz Çelik Frez (Anguldurva İçin) RA Tipi Rond No:8		6973003440965
Paslanmaz Çelik Frez (Anguldurva İçin) RA Tipi Rond No:10		6973003440972
Paslanmaz Çelik Frez (Anguldurva İçin) RA Tipi Rond No:14		6902007001209
Paslanmaz Çelik Frez (Anguldurva İçin) RA Tipi Rond No:16		6902007001216
Paslanmaz Çelik Frez (Anguldurva İçin) RA Tipi Rond No:18		6902007001223
Paslanmaz Çelik Frez (Anguldurva İçin) RA Tipi Rond No:21		6902007001230
Paslanmaz Çelik Frez (Anguldurva İçin) RA Tipi Rond No:23		6902007001247



TUNGSTEN KARBİD FREZLER

Ürün Adı	Fiyat	UTS Kodu
Tungsten Karbid Frez (Anguldurva İçin) RA Tipi Rond No:10		6902006001088
Tungsten Karbid Frez (Anguldurva İçin) RA Tipi Rond No:12		6902006001057
Tungsten Karbid Frez (Anguldurva İçin) RA Tipi Rond No:14		6902007001001
Tungsten Karbid Frez (Anguldurva İçin) RA Tipi Rond No:16		6902007001018
Tungsten Karbid Frez (Anguldurva İçin) RA Tipi Rond No:18		6902007001025
Tungsten Karbid Frez (Anguldurva İçin) RA Tipi Rond No:21		6902007001032
Tungsten Karbid Frez (Anguldurva İçin) RA Tipi Rond No:23		6902007001049



Danimarka



Davye

504-027-00 | no.2
UTS Kodu: 5040270003115

44 €
+KDV



Davye

504-031-00 | no.7
UTS Kodu: 5040310003211

44 €
+KDV



Davye

504-031-00 | no.17
UTS Kodu: 5040370003411

44 €
+KDV



Davye

504-038-00 | no.8
UTS Kodu: 5040380003517

44 €
+KDV



Davye

504-085-00 | no.67A
UTS Kodu: 5040450003614

44 €
+KDV



Davye

504-070-00 | no.51A
UTS Kodu: 5040700003913

44€
+KDV

**Davye**

504-105-00 | no.79
UTS Kodu: 5041050004117

44€
+KDV

**Davye**

504-034-00 | no.13
UTS Kodu: 5040340003311

44€
+KDV

**Davye**

504-045-00 | no.22
UTS Kodu: 5040450003614

44€
+KDV

**Davye**

504-055-00 | no.33
UTS Kodu: 5040550003712

44€
+KDV

504-057-00 | no.33A
UTS Kodu: 5040570003815

44€
+KDV



Davye

504-110-00 | no.86C
UTS Kodu: 5041100004210

44 €
+KDV



Davye Çocuk

504-282-00 | no.137
UTS Kodu: 5042820004313

44 €
+KDV



Davye Çocuk

504-283-00 | no.139
UTS Kodu: 5042830004419

44 €
+KDV



Davye Çocuk

504-284-00 | no.151
UTS Kodu: 5042830004419

44 €
+KDV



Davye Çocuk

504-285-00 | no.122
UTS Kodu: 5042850004611

44€
+KDV



Davye Çocuk

504-286-00 | no.138
UTS Kodu: 5042860004717

44€
+KDV



Davye Çocuk

504-287-00 | no.140
UTS Kodu: 5042870004813

44€
+KDV



Davye Çocuk

504-288-00 | no.143
UTS Kodu: 5042880004919

44€
+KDV



Elevator Bein

501-006-06 | 2 mm | UTS Kodu: 5010060601012
501-006-08 | 3 mm | UTS Kodu: 5010060801214
501-006-09 | 4 mm | UTS Kodu: 5010060901419
501-006-08BC | 3 mm | UTS Kodu: 5010060901419
501-006-09BC | 4 mm | UTS Kodu: 5010060901518

19€
+KDV



Elevator Flohr

501-114-05 | Sağ | UTS Kodu: 5011140501918
501-114-04 | Sol | UTS Kodu: 5011140401812

19€
+KDV



Elevator Cryer

504-114-23 | Sağ | UTS Kodu: 5011142302018
501-114-24 | Sol | UTS Kodu: 5011142402114

19€
+KDV



Elevator Luxator

501-006-06 | 2 mm
UTS Kodu: 5012800217415

19€
+KDV



Elevator Luxator

501-281-03
UTS Kodu: 5012810302415

19€
+KDV



Elevator Bein (Uzun sap)

501-224-01
UTS Kodu: 5012240102210

19€
+KDV



Periotom Küret

510-704-00 | 1.8 mm
UTS Kodu: 5107040007510

37,2 €
+KDV



13/14 Küret Columbia (Universal)

512-013-14
UTS Kodu: 5120131412116

25 €
+KDV



Rhodes Küret

503-090-00
UTS Kodu: 5030900003011

37,2 €
+KDV



Gingitovi Knife Fox

512-001-90
UTS Kodu: 5120019011615

37,2 €
+KDV



Sinus Lift Küret (5 parça set)

512-001-10
UTS Kodu: 5120011011217

253,5 €
+KDV



Elevator Toms (Barry)

501-058-02 | Sağ | UTS Kodu: 5010580201716
5501-058-02 | Sol | UTS Kodu: 5010580201716

25€
+KDV



Elevator Heidbrink

501-290-20 | Sağ | UTS Kodu: 5012902002513
501-290-30 | Sol | UTS Kodu: 5012903002611
501-278-01 | Çift Taraflı | UTS Kodu: 5012780102312

19€
+KDV



Ochsenbein Periodontal Keski

503-080-00 | 16 cm
UTS Kodu: 5030800002916

88€
+KDV



Williger Mallet (Çekiç)

526-004-24
UTS Kodu: 5260042414219

189,5€
+KDV

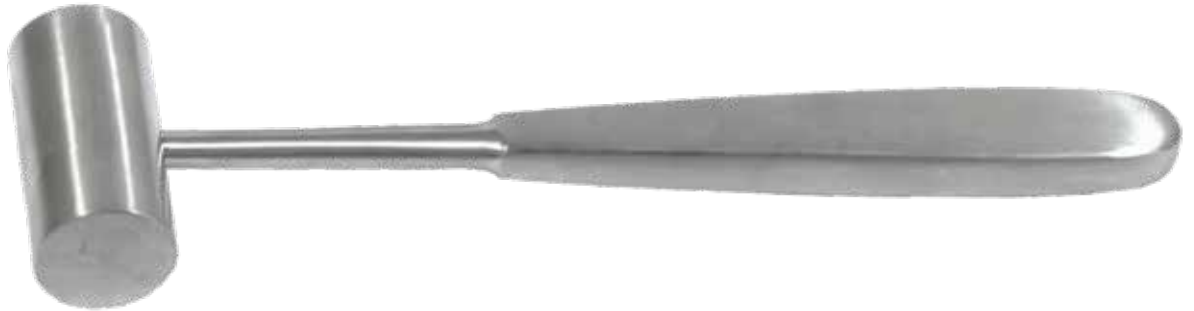

Langenbeck Ekortör

517-033-22 | 22 cm 30x10 mm
UTS Kodu: 5170332213517

50€
+KDV



Farabeuf Ekortör

517-012-13 | 12 cm
UTS Kodu: 5170121313312

37,2€
+KDV



Sternberg Ekortör

517-013-16 | 16 cm
UTS Kodu: 5170131613419

37,2€
+KDV



Titanyum Kompozit İşleme Aletleri

513-211-02 | 1,9 mm x 8 mm
UTS Kodu: 5132110212211

19 €
+KDV



513-212-03 | 2,3 mm x 8 mm
UTS Kodu: 5132120312314

19 €
+KDV



513-213-04 | 2,5 mm x 10 mm
UTS Kodu: 5132130412417

19 €
+KDV



513-215-06 | 2 mm x 10 mm
UTS Kodu: 5132150612514

19 €
+KDV



513-221-12 | 2,5 mm
UTS Kodu: 5132211212615

19 €
+KDV



513-224-15 | 1,9 mm x 1,6 mm
UTS Kodu: 5132241512815

19 €
+KDV



513-226-17
UTS Kodu: 5132261712912

19 €
+KDV



513-231-22 | 1,9 mm x 1,6 mm
UTS Kodu: 5132312213016

19 €
+KDV



513-233-24
UTS Kodu: 5132332413113

19 €
+KDV



513-223-14
UTS Kodu: 5132231412712

19 €
+KDV



Gracey Küret

511-807-02 | no. 1/2 | UTS Kodu: 518070209317
511-807-04 | no. 3/4 | UTS Kodu: 5118070409410
511-807-06 | no. 5/6 | UTS Kodu: 5118070609513
511-807-08 | no. 7/8 | UTS Kodu: 5118070809616
511-807-10 | no. 9/10 | UTS Kodu: 5118071009718
511-807-12 | no. 11/12 | UTS Kodu: 5118071209811
511-807-14 | no. 13/14 | UTS Kodu: 518071409914
511-807-16 | no. 15/16 | UTS Kodu: 518071610013
511-807-18 | no. 17/18 | UTS Kodu: 5118071810116

21 €
+KDV



Tek Taraflı Prob (Renk Kodlu)

532-361-00 | CP-10
UTS Kodu: 5323610015413

21 €
+KDV



Tek Taraflı Prob (Renk Kodlu)

532-363-00 | CP-11
UTS Kodu: 5323630015516

21 €
+KDV



Tek Taraflı Prob (Renk Kodlu)

532-365-00 | CP-10
UTS Kodu: 5323650015619

21 €
+KDV



Tek Taraflı Prob (Renk Kodlu)

532-367-00 | CP-12
UTS Kodu: 5323670015712

21 €
+KDV



Tek Taraflı Prob (Renk Kodlu)

532-369-00 | CP-Williams
UTS Kodu: 5323690015815

21 €
+KDV



Tek Taraflı Prob (Renk Kodlu)

532-371-00 | CP-18
UTS Kodu: 5323710015917

21 €
+KDV



Çift Taraflı Prob (Renk Kodlu)

532-023-10 | Exp-23/CP10
UTS Kodu: 5320231014610

21 €
+KDV



Çift Taraflı Prob (Renk Kodlu)

532-023-11 | Exp-23/CP-11-5B
UTS Kodu: 5320231114716

21 €
+KDV



Çift Taraflı Prob (Renk Kodlu)

532-023-12 | Exp-23/CP-12
UTS Kodu: 5320231214812

21 €
+KDV



Çift Taraflı Prob (Renk Kodlu)

532-023-18 | Exp-23/CP-18
UTS Kodu: 5320231815019

21 €
+KDV



Çift Taraflı Prob (Renk Kodlu)

532-023-15 | Exp-23/CP-UNC-15
UTS Kodu: 5320231514912

21 €
+KDV



Çift Taraflı Prob (Renk Kodlu)

532-023-00 | Exp-23/Michigon
UTS Kodu: 5320230014413

21 €
+KDV



Çift Taraflı Prob (Renk Kodlu)

532-023-01 | Exp-23/Wiliam
UTS Kodu: 5320230114519

21 €
+KDV



Çift Taraflı Prob (Renk Kodlu)

523-023-02 | Exp-23/CP-WHO
UTS Kodu: 5230230213818

21 €
+KDV



Amalgam Fulvarı

511-202-10 | Fig.1 | UTS Kodu: 5112021008714
511-202-20 | Fig.2 | UTS Kodu: 5112022008812
511-202-30 | Fig.3 | UTS Kodu: 5112023008910

8,9 €
+KDV



Siman Fulvarı

511-200-10 | Fig.1 | UTS Kodu: 5112001008314
511-200-20 | Fig.2 | UTS Kodu: 5112002008412
511-200-30 | Fig.3 | UTS Kodu: 5112003008510
511-200-40 | Fig.4 | UTS Kodu: 5112004008618

8,9 €
+KDV



Burnisher

511-104-29 | #.29/31
UTS Kodu: 5111042908218

8,9 €
+KDV



Burnisher

511-215-03 | #.29/34
UTS Kodu: 5112150309010

8,9 €
+KDV



Excavator

519-009-30 | Fig.1
519-009-40 | Fig.2 | UTS Kodu: 5190094013613
519-009-50 | Fig.3 | UTS Kodu: 5190095013711

8,9 €
+KDV



Ağız Spatulası

511-101-10 | #.1 | UTS Kodu: 5111011007911
511-101-20 | #.2 | UTS Kodu: 5111012008016
511-101-30 | #.3 | UTS Kodu: 5111013008114

8,9 €
+KDV



Sond

590-087-32 | Dik
UTS Kodu: 5900873217015

89 €
+KDV



Sond

590-088-23 | Orak
UTS Kodu: 5900882317119

89 €
+KDV



Siman Spatülü

510-900-10 | Small | UTS Kodu: 5109001007614
510-900-20 | Medium | UTS Kodu: 5109002007712
510-900-30 | Large | UTS Kodu: 5109003007810

89 €
+KDV



Kretuar

511-902-10 | Fig#.U15-33 | UTS Kodu: 5119021010518
511-902-20 | Fig#.U15-30 | UTS Kodu: 5119022010616
511-904-06 | Fig#.H6/H7 | UTS Kodu: 5119040610713

12,1 €
+KDV



Urban Knife

511-600-10
UTS Kodu: 5116001009210

63 €
+KDV



Gingitivne Knife

511-500-10
UTS Kodu: 5115001009114

63 €
+KDV



Cerrahi Küret

512-000-10 | UTS Kodu: 51200001010817
512-000-20 | UTS Kodu: 51200003010914
512-000-30 | UTS Kodu: 5120003011010

19 €
+KDV



Lukas Küret

512-001-86 | UTS Kodu: 5120018611311
512-001-87 | UTS Kodu: 512001811417
512-001-88 | UTS Kodu: 5120018811513

19 €
+KDV



Kemik Eğesi

512-005-64 | UTS Kodu: 5120056411812
512-006-10 | UTS Kodu: 5120061011915
512-008-12 | UTS Kodu: 5120081212019

19 €
+KDV



Free Periost Elevator

511-853-15 | UTS Kodu: 5118531510419

19 €
+KDV



Goldman Fox Periost Elevator

511-850-00 | UTS Kodu: 518500010216

19 €
+KDV



Molt Periost Elevator

511-850-08 | UTS Kodu: 5118500810311

19 €
+KDV



Kemik Eęesi Miller Cobra Handle

530-011-00
UTS Kodu: 5300110014313

27€
+KDV



Graft Material Packers

532-275-00
UTS Kodu: 5322750015215

152€
+KDV



Filtreli Kemik Toplayıcı

532-271-00
UTS Kodu: 5322710015118

189,1€
+KDV



Graft Material Kaşık

532-277-00
UTS Kodu: 5322770015318

76,1€
+KDV



Ayna Sapı Burgu

524-011-00 | No.489RS
UTS Kodu: 5240110014015

8,9€
+KDV



Ayna Sapı Düz

524-009-00T
UTS Kodu: 5240090013916

5,9€
+KDV



Bistüri Sapı

510-350-50
UTS Kodu: 5103505005619

12,1€
+KDV



Bistüri Sapı

510-350-30 | 3G
UTS Kodu: 5103503005512

8,9€
+KDV



Iris Makas

510-305-10 | 11.5 cm Str | UTS Kodu: 5103051005217
510-305-20 | 11.5 cm Cvd | UTS Kodu: 5103052005414

25€
+KDV



Stür Makası

516-007-09 | 9 cm Str
UTS Kodu: 5160070913219

37,4€
+KDV

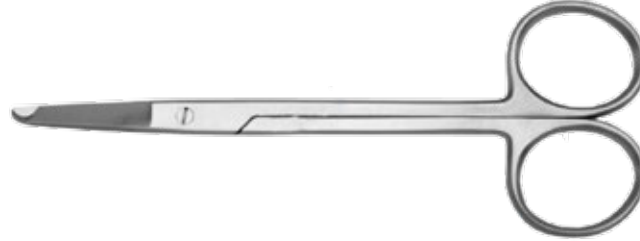

Adson Doku Pensi Düz

510-620-10 | 12 cm
UTS Kodu: 5106201007116

19€
+KDV



Adson Doku Pensi Dişli

510-621-10 | 12 cm, 1x2 teeth | UTS Kodu: 5106211007212
502-148-02 | 15 cm, 1x2 teeth | UTS Kodu: 5021480202710

19€
+KDV



Semken Doku Pensi

502-165-01 | 12 cm, 1x2 teeth
UTS Kodu: 5021650102819

19€
+KDV



Presel

510-601-10 | 15 cm, Fig.1
UTS Kodu: 5106011006910

12,1€
+KDV



Presel

510-601-20 | 15 cm, Fig.2
UTS Kodu: 5106012007015

12,1€
+KDV



Halsted Mosquite Klemf

510-500-10 | Düz | UTS Kodu: 5105001006718
510-500-20 | Eğri | UTS Kodu: 5105002006816

19€
+KDV



Baumgartner Portegü

510-404-14, 14 cm
UTS Kodu: 5104041405710

19€
+KDV



Crile Wood Portegü

510-410-15, 15 cm
UTS Kodu: 5104101505916

19€
+KDV



Mayo Hagar Portegü

510-420-16 | 16 cm | UTS Kodu: 5104201606018
510-420-16 CUR | 16 cm, Eğri Tip | UTS Kodu: 5104201606117
510-420-18 | 18 cm | UTS Kodu: 5104201806210

23€
+KDV



Mathieu Portegü

510-431-14 | 14 cm (75E)
UTS Kodu: 5104311406317

30,9 €
+KDV



Luer Kemik Pensi

510-103-10 | 16 cm | UTS Kodu: 5101031005011
510-104-10 | 12 cm | UTS Kodu: 5101041005117

63 €
+KDV



Estetik Kompozit Restorasyon Seti (7 Parça)

534-080-00
UTS Kodu: 5340800017217

189,5 €
+KDV



Sinus Lift Instrument

534-700-00
UTS Kodu: 5012800217514

35,5 €
+KDV



Sinus Lift Instrument

534-704-00
UTS Kodu: 5347040017618

37,2 €
+KDV



Sinus Lift Instrument

534-708-00
UTS Kodu: 5347080017715

37,2 €
+KDV



Sinus Lift Instrument

534-712-00
UTS Kodu: 5347120017811

37,2 €
+KDV



Sinus Lift Instrument

534-716-00
UTS Kodu: 5347160017819

37,2 €
+KDV



Sinus Lift Instrument

534-720-00
UTS Kodu: 5347200017915

37,2 €
+KDV

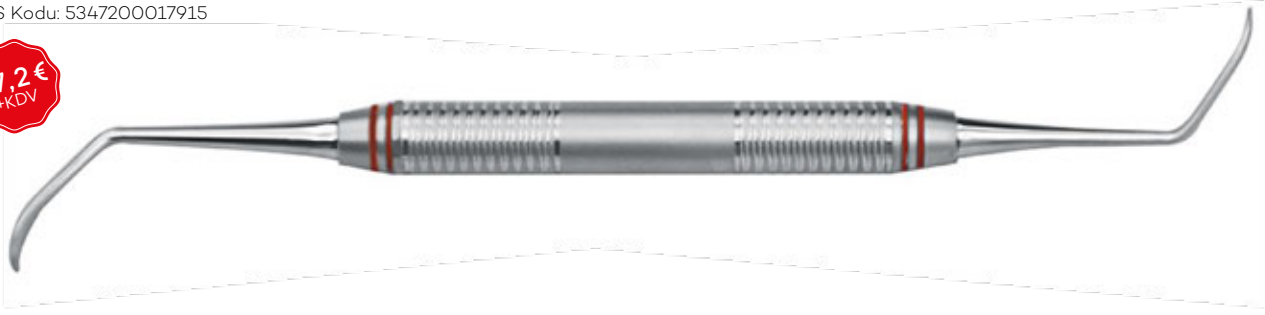

Sinus Lift Instrument

534-724-00
UTS Kodu: 5347240018019

37,2 €
+KDV



Sinus Lift Instrument

534-728-00
UTS Kodu: 5347280018116

37,2 €
+KDV



Sinus Lift Instrument

534-732-00
UTS Kodu: 5347320018212

37,2 €
+KDV



Sinus Lift Instrument

534-736-00
UTS Kodu: 5347360018319

33,1 €
+KDV



Sinus Lift Instrument

534-740-00
UTS Kodu: 5347400018415

37,2 €
+KDV



Sinus Lift Instrument

534-744-00
UTS Kodu: 5347440018512

37,2 €
+KDV



Sinus Lift Instrument

534-748-00
UTS Kodu: 005347480018619

37,2 €
+KDV

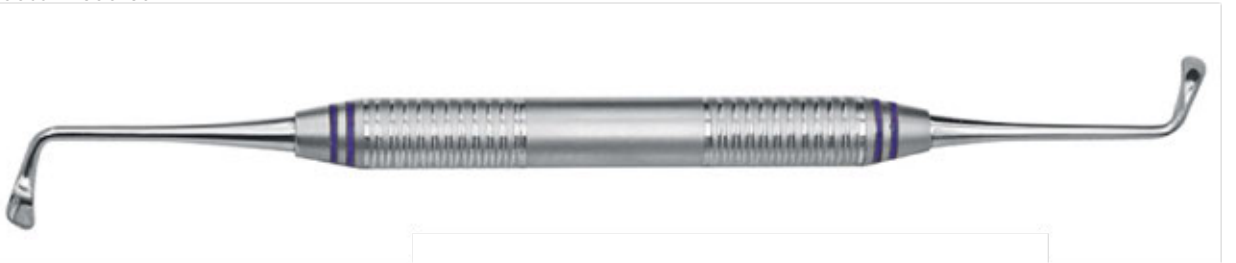

Sinus Lift Instrument

534-752-00
UTS Kodu: 5347520018715

37,2 €
+KDV





Pakistan

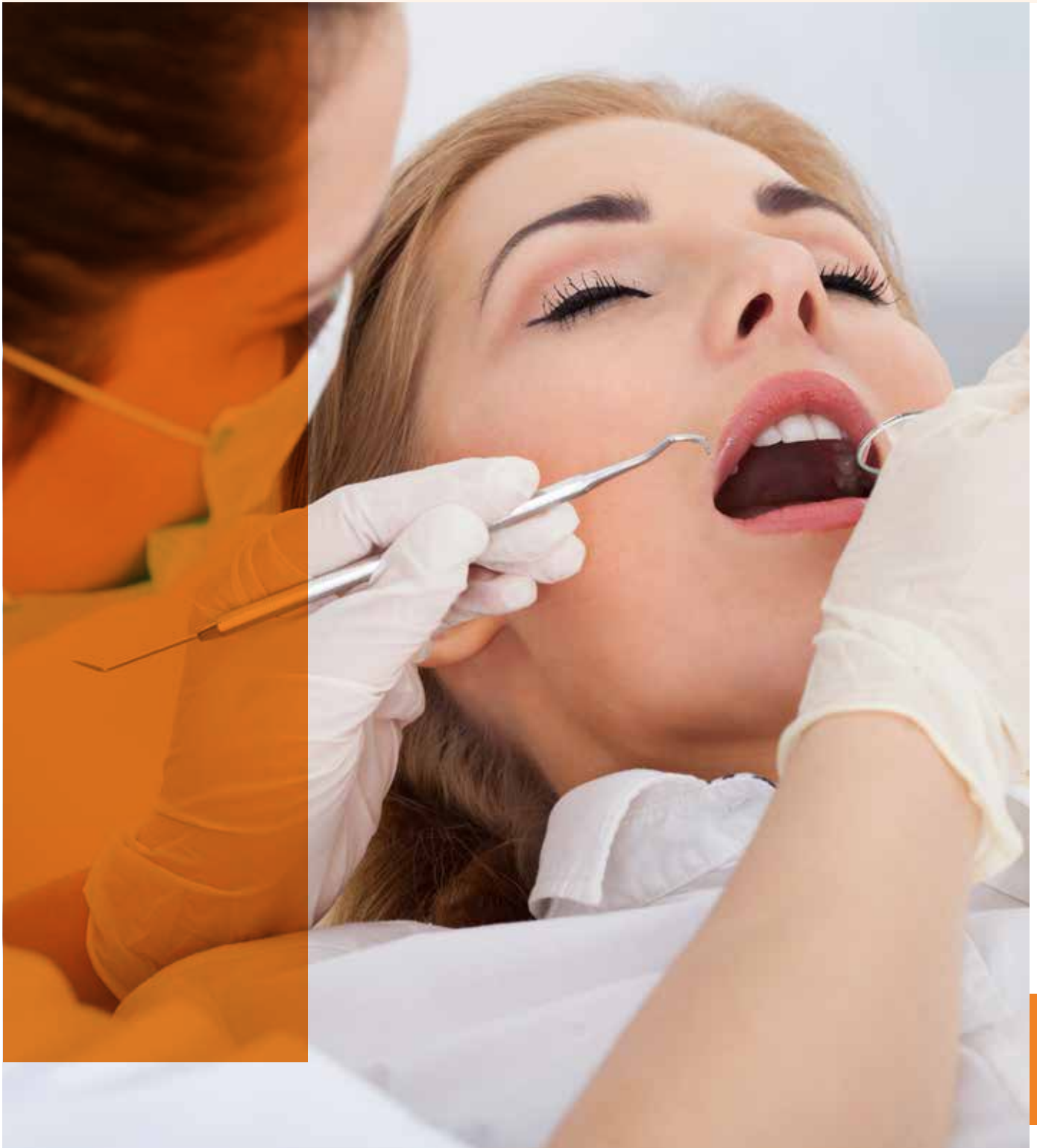

Davye

A70039 | no.2
UTS Kodu: 4321070039001

12,5 €
+KDV



Davye

A70037 | no.7
UTS Kodu: 4321070037007

12,5 €
+KDV



Davye

A70053 | no.17
UTS Kodu: 4321070053007

13,1 €
+KDV



Davye

A70055 | no.18
UTS Kodu: 4321070055001

13,1 €
+KDV



Davye

A70098 | no.22
UTS Kodu: 4321070098008

13,1 €
+KDV



Davye

A70091 | no.13
UTS Kodu: 4321070091009

13,1 €
+KDV



Davye

A70112 | no.138
UTS Kodu: 4321070112001

13,1 €
+KDV



Davye

A70113 | no.140
UTS Kodu: 4321070113008

13,1 €
+KDV

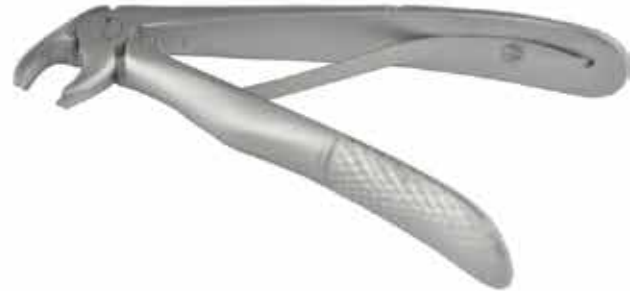

Davye

A70114 | no.143
UTS Kodu: 4321070114005

13,1 €
+KDV



Davye

A70070 | no.33
UTS Kodu: 4321070070004

13,1 €
+KDV



Çocuk Davye**Üst Molar Sol**

A70115(Sol) | 17K
UTS Kodu: 4321070115002

13,1 €
+KDV

**Çocuk Davye****Üst Molar Sağ**

A70116(Sağ) | 18K
UTS Kodu: 4321070116009

13,1 €
+KDV

**Çocuk Davye**

A70111 | no.122
UTS Kodu: 4321070111004

13,1 €
+KDV

**Çocuk Davye**

A70108 | no.137
UTS Kodu: 4321070108004

13,1 €
+KDV

**Çocuk Davye**

A70109 | no.139
UTS Kodu: 4321070109001

13,1 €
+KDV

**Çocuk Davye**

A70110 | no.151
UTS Kodu: 4321070110007

13,1 €
+KDV

**Davye**

A70043 | no.79
UTS Kodu: 4321070043008

13,1 €
+KDV

**Davye**

A70083 | no.51A
UTS Kodu: 4321070083004

13,1 €
+KDV

**Davye**

A70061 | no.67A
UTS Kodu: 4321070061002

13,1 €
+KDV

**Davye**

A7013
UTS Kodu: 4321070131002

13,1 €
+KDV



Davye Takımı

(10'lu Set)

A70129

UTS Kodu: 432107012009

132 €
+KDV



Çocuk Davye Takımı

(7'li Set)

A70130

UTS Kodu: 4321070113008

92 €
+KDV



Bein Kk Elevator

A10015, no.2
UTS Kodu: 4321001015005

6,8 €
+KDV

**Bein Kk Elevator**

A10016, no.3
UTS Kodu: 4321001016002

6,8 €
+KDV

**Bein Kk Elevator**

A10017, 3,5 mm
UTS Kodu: 4321101700009

6,8 €
+KDV

**Bein Kk Elevator**

A10018, no.4
UTS Kodu: 4321001018006

6,8 €
+KDV

**Bein Kk Elevator
Eđri Arkaya Aılı**

A11016-BC, 3 mm
UTS Kodu: 4321001101609

6,8 €
+KDV

**Flor Kk Elevator**

A10031/4
UTS Kodu: 4321001031043

6,8 €
+KDV

**Flor Kk Elevator**

A10031/5
UTS Kodu: 4321001031050

6,8 €
+KDV

**Cryer Kk Elevator**

A10031/24
UTS Kodu: 4321001031241

6,8 €
+KDV

**Cryer Kk Elevator**

A10031/23
UTS Kodu: 4321001031234

6,8 €
+KDV



Winter Kk Elevator
A10030/11 (Sol), no.11
UTS Kodu: 4321001030114

13,1 €
+KDV



Winter Kk Elevator
A10030/12 (Saę), no.12
UTS Kodu: 4321001030121

13,1 €
+KDV



Bary Kk Elevator Saę
A10029/1
UTS Kodu: 4321001029019

13,1 €
+KDV



Bary Kk Elevator Sol
A10029/2
UTS Kodu: 4321001029026

13,1 €
+KDV



Rubberdam Seti
(13 Para)
A24020
UTS Kodu: 4321024020000

40 €
+KDV



Ayna Başı
A38010, no.4
UTS Kodu: 4323801000007

0,55 €
+KDV



Ayna Sapi
A23011, no.4
UTS Kodu: 4322301100002

1,71 €
+KDV



Ağız Spatuli

A11045/3, 175 mm
UTS Kodu: 4321104501030

1,70€
+KDV

**Ağız Spatuli**

A11045/0
UTS Kodu: 4321104501009

1,70€
+KDV

**Ağız Spatuli**

A11045/1, 175 mm
UTS Kodu: 4321104501016

1,70€
+KDV

**Ağız Spatuli**

A11045/1, 175 mm
UTS Kodu: 4321104501023

1,70€
+KDV

**Ağız Spatuli**

A11045/4, 175 mm
UTS Kodu: 4321104501047

1,70€
+KDV

**Kretuar**

A90062/U15-30
UTS Kodu: 4321090062010

1,70€
+KDV

**Excavator**

A90095, 170 mm, 1.8 mm
UTS Kodu: 432900950004

1,70€
+KDV

**Excavator**

A90094, 170 mm, 1.8 mm
UTS Kodu: 4329009400007

1,70€
+KDV

**Excavator**

A90095S
170 mm, 1.8 mm (smaller)
UTS Kodu: 4329009500011

1,70€
+KDV

**Cleoid Discoid Filling Instruments**

A28032
UTS Kodu: 4321028032009

1,70€
+KDV



**Çift Taraflı
Dycal Fulvarı**

A11063
UTS Kodu: 4321106300013

1,98 €
+KDV



Simon Fulvarı

A11038
UTS Kodu: 4321103800004

1,70 €
+KDV



Condenser

A11038/4, 175 mm
UTS Kodu: 4321103800042

1,70 €
+KDV



Amalgam Fulvarı

A11017B
UTS Kodu: 4321101017006

1,70 €
+KDV



Amalgam Fulvarı

A11017
UTS Kodu: 4321101700009

1,70 €
+KDV



Yıldız Karvir

A11065
UTS Kodu: 4321106500017

1,70 €
+KDV



Burnisher

A11049/29-34
UTS Kodu: 4321104929346

1,70 €
+KDV



Tüberkül İşleyici

A11064
UTS Kodu: 4321106400010

1,98 €
+KDV



Karvir

A11064S, Small
UTS Kodu: 4321106400065

1,98 €
+KDV



Dik Sont

A90087/32
UTS Kodu: 4321090087327

1,70 €
+KDV



Orak Sont

A90088/23
UTS Kodu: 4321090088232

1,70 €
+KDV



Gracey Küret

A90040, 13-14
UTS Kodu: 4321090040001

8,8 €
+KDV

**Gracey Küret**

A90035, 3-4
UTS Kodu: 4321090035007

8,8 €
+KDV

**Gracey Küret**

A90036, 5-6
UTS Kodu: 4321090037001

8,8 €
+KDV

**Gracey Küret**

A90038, 9-10
UTS Kodu: 4321090038008

8,8 €
+KDV

**Gracey Küret**

A90039, 11-12
UTS Kodu: 4321090038008

8,8 €
+KDV

**Heidbring Elevator**

Sol (Tek Yön)
A10037/2
UTS Kodu: 4321001037021

6,6 €
+KDV

**Heidbring Elevator**

Sağ (Tek Yön)
A10037/3
UTS Kodu: 4321001037038

6,6 €
+KDV

**Molt Periost**

Elevator
A20024
UTS Kodu: 4321020024002

6,6 €
+KDV

**Kemik Eğesi**

A33011
UTS Kodu: 4321033011006

6,6 €
+KDV



Cerrahi Küret

A12017/1, no.1
UTS Kodu: 4321012017012

3,85€
+KDV

**Cerrahi Küret**

A12017/2, no.2
UTS Kodu: 4321012017029

3,85€
+KDV

**Cerrahi Küret**

A12017/3, no.3
UTS Kodu: 4321012017036

3,85€
+KDV

**Siman Spatula**

A11032
UTS Kodu: 4321103200002

1,70€
+KDV

**Siman Spatula**

A11032S, Small
UTS Kodu: 4321103200019

1,70€
+KDV

**Siman Spatula**

A11033, 175 mm
UTS Kodu: 4321103200026

1,70€
+KDV

**Burnisher**

A11038/B
UTS Kodu: 4321103800066

1,70€
+KDV

**Burnisher**

A11049/29-31
UTS Kodu: 4321104929315

1,70€
+KDV

**Burnisher**

A11049/28-29
UTS Kodu: 4321104928295

1,70€
+KDV



Excavator

A90092

UTS Kodu: 4321090004003

1,70 €
+KDV**Gingivektomi****Bıçak Orban**

A29021

UTS Kodu: 4321028021003

20 €
+KDV**Gingivektomi****Bıçak Orban**

A29020

UTS Kodu: 4321028020006

15,4 €
+KDV**Modelaj Spatülü**

A28022

UTS Kodu: 4321028022000

1,98 €
+KDV**Lecron****Modelaj Spatülü**

A28023

UTS Kodu: 4321028023007

1,98 €
+KDV**Modelaj Spatülü****Zahle**

A28025

UTS Kodu: 4321028025001

1,98 €
+KDV**Zahle****Modelaj Spatülü**

A28028

UTS Kodu: 4321028028002

1,98 €
+KDV**William****Perodontal Sont**

A90046

UTS Kodu: 4321090046003

2,6 €
+KDV**Heidbring Elevator****Düz (Tek Taraflı)**

A10037/1

UTS Kodu: 4321001037007

7,71 €
+KDV

**Fahnenstock
Mum Spatülü**

A29014
UTS Kodu: 4322901400007

2,2 €
+KDV



Mum Spatülü

A29015
UTS Kodu: 4321028015002

2,2 €
+KDV



**Fahnenstock
Mum Spatülü**

A29016
UTS Kodu: 4321028016009

2,2 €
+KDV



**Fahnenstock
Mum Spatülü**

A29017
UTS Kodu: 4321028017006

2,2 €
+KDV



**Ivory Matrix
Retaner**

A23015
UTS Kodu: 432301500000

7,71 €
+KDV



**Universal Tofflemire
Matrix Retainer**

A23014
UTS Kodu: 4322301400003

3,85 €
+KDV



Amalgam Tabancası

A25010
UTS Kodu: 4322501000003

8,8 €
+KDV



Kemik Pensi
(Mini Friedman)

A13013
UTS Kodu: 4321301300009

20 €
+KDV

Luer Kemik Pensi

A13021, 15 cm
UTS Kodu: 4321013021001

20 €
+KDV

Mathieu Portegü

A17068, 14 cm
UTS Kodu: 4321706800005

18 €
+KDV

Mathieu Portegü

A17069, 17 cm
UTS Kodu: 4321017069009

18 €
+KDV

Halsted Mosquito Klemp

A17016, Düz
UTS Kodu: 4321017016003

7,71 €
+KDV

Halsted Mosquito Klemp

A17014, Eğri
UTS Kodu: 4321017014009

7,71 €
+KDV

Bistüri Sapı

A14010, no.3
UTS Kodu: 4321401000007

1,70 €
+KDV

Faraeuf Ekortör

A39030, 12 cm
UTS Kodu: 4321039030001

11,1 €
+KDV



Kelly Makas

A22020, 16 cm, Eğri
UTS Kodu: 4321022020002

7,70 €
+KDV

**Iris Gum Makas**

A22033, 11.5 cm, Düz
UTS Kodu: 4321022033002

7 €
+KDV

**Kelly Makas**

A22018, 16 cm, Düz
UTS Kodu: 4321022018009

7,70 €
+KDV

**Iris Gum Makas**

A22034, 11.5 cm, Eğri
UTS Kodu: 4321022034009

6,6 €
+KDV

**Manuel Kron Sökücü**

A27013
UTS Kodu: 4321027013009

15,4 €
+KDV



Presele

A60020/2

UTS Kodu: 4326002002009

1,98 €
+KDV**London College Presele**

A60021/2, 150 mm

UTS Kodu: 4321060021023

1,98 €
+KDV**Presele**

A60019/2, 160 mm

UTS Kodu: 4321060019020

1,98 €
+KDV**Adson Pens**

A60067, Dişsiz

UTS Kodu: 4321060067007

6 €
+KDV**Adson Doku Pensi**

A60109, 12,5 cm, Dişli

UTS Kodu: 4321060109004

6 €
+KDV**Semkin Doku Pensi**

A60111, 12,5 cm, Dişli

UTS Kodu: 4321060111007

4,4 €
+KDV

Heger Baumgartner Portegü

A17070

UTS Kodu: 4321017070005

7,71 €
+KDV**Heger Baumgartner Portegü**

A17070C, 14 cm, Eğri

UTS Kodu: 4321017070036

7,71 €
+KDV**Mayo Heger Portegü**

A17054, 15 cm

UTS Kodu: 4321017054005

7,71 €
+KDV**Orthodontic Pens**

A36031, 2,5 cm, Eğri

UTS Kodu: 4321033031004

18 €
+KDV**Orthodontic Pens**

A36013, 14 cm

UTS Kodu: 4321033013000

18 €
+KDV**Aderer Pens**

A36042, fig.200, 13 cm

UTS Kodu: 4321033042000

18 €
+KDV**Waldsachs Pens**

A36060, 15 cm

UTS Kodu: 4323606000004

20 €
+KDV

NOTLAR

A series of horizontal dotted lines for writing notes.

